

# KLIMATSKE NAPRAVE

## MONOSPLIT IN MULTISPLIT

**2022/23**

december 2022





Svežina v vsakem kotičku vašega doma.



# KIREIA

SRK-ZS 2.0kW, 2.5kW, 3.5kW, 5.0kW



# Klimatske naprave za bivalne in manjše poslovne prostore 2022/23

Monosplit	stenske	10
	kasetne	20
	talne	26, 30
	stropne	27
	kanalske	28
Multisplit		31
Daljinski upravljalci in dodatki		37
Funkcije klimatskih naprav		54

# RC-EX3A

## Zaslon na dotik

Žični krmilnik z ECO zaslonom na dotik (9,6 cm). Preprost vmesnik s 3 tipkami. Vse nastavitve na zaslonu na dotik. Možnost izbire 9 jezikov.

## Funkcijski tipki

Funkcijski tipki omogočata nastavitve dveh najpogostejše uporabljenih funkcij od sedmih prikazanih. Tipki omogočata takojšnjo izbiro funkcije.

Tipki omogočata takojšnjo izbiro funkcije.



## RC-EX3A Upravljanje s programsko opremo

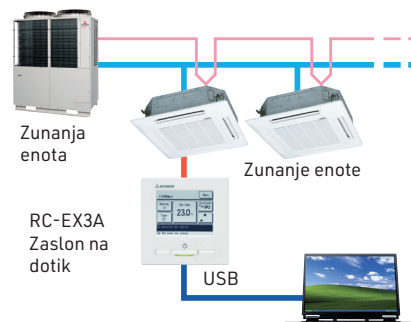

RC-EX3A - upravljanje z računalnikom z namensko programsko opremo.

### 1. Proti prepihu ON/OFF

**Novo** Funkcijo proti prepihu lahko izključimo z le eno tipko.

### 2. Način Pospešeno

Delovanje s povečano močjo gretja/hlajenja za 15 minut za hitro doseganje temperature

### 5. Odsotnost

Ohranjanje zmerne temperature med odsotnostjo

### 3. Varčni način

Optimalna temperatura brez da bi se odpovedali toplotnemu udobju

### 6. Priljubljeni način

Način delovanja, temperatura, hitrost ventilatorja in smer zraka avtomatično za programirane nastavitve

### 4. Tih način

Zunanja enota začne delovati tišje. Čas takega delovanja je lahko povezan s časom tišjega delovanja notranje enote.

### 7. Opozorilo za filter

Najavi čas za čiščenje filtra

## RC-EX3A - rešitev za tehnične prostore

### Souporaba dveh klim. Kadar si izpada ne moremo privoščiti.

Krmilnik RC-EX3A je idealna rešitev povsod tam, kjer si izpada delovanja ne moremo privoščiti, na primer v server sobah.

- Zagotovljena je samodejno upravljanje redundančnosti gretja/hlajenja v primeru okvare delujoče klimatske naprave.
- Če je delujoča klimatska naprava prekomerno obremenjena, krmilnik vključi podporno delovanje še druge.
- Izmenični preklopi delovanja med klimama (nastavljivi od

vsake 1 ure do vsakih 999 ur) zagotavljajo, da se klimi enakomerno obrabljata. Njuna skupna doba uporabnosti bo torej podaljšana.



#### V primeru okvare



#### Deluje vedno.

Če ena od klimatskih naprav odpove in preneha delovati, se vključi delovanje druge, da toplotno udobje v prostoru ni ogroženo.

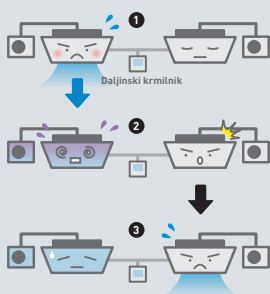

#### Podpora druge enote



#### Ohranja toplotno udobje

Ko krmilnik zazna, da je delujoča klimatska naprava prekomerno obremenjena, vključi podporno delovanje druge

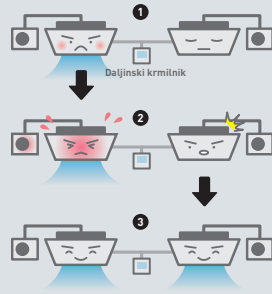

#### Novo Izmenično delovanje

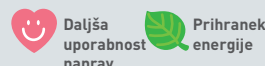

#### Prihranek energije in trajnost

Izmenično vključuje delovanje obeh klimatskih naprav, da imata vedno enak skupni čas delovanja. Čas zamenjave je nastavljen med 1 in 999 ur v korakih po 1 uro.

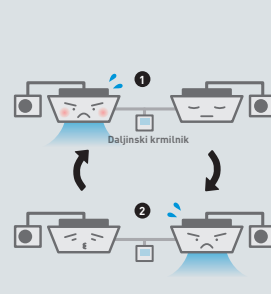

## VSE GLAVNE NASTAVITVE KLIMATSKIH NAPRAV NA DALJAVO Z VAŠIM PAMETNIM TELEFONOM

Vaše klimatske naprave upravljajte tudi, kadar niste doma. Preprosto z vašim pametnim telefonom. Ena aplikacija na telefonu za vse vaše klimatske naprave!

Mitsubishi WI - FI modul omogoča daljinsko upravljanje klimatske naprave z aplikacijo na mobilnem telefonu (Android, iOS), ki jo prenesete brezplačno.

Z **MHI - Wi-Fi** je mogoče zagnati ali ustaviti napravo, nastaviti način delovanja, zeleno temperaturo, pretok zraka, spreminjati funkcije kot npr. hlajenje/gretje, in to le z nekaj dotiki na vašem pametnem telefonu. Z nadzorom udobja preko aplikacije pripomorete k varčevanju z energijo, kar bo videti tudi na vašem mesečnem računu za elektriko.



vklop/izklop



način delovanja



hitrost vent.



lopute



številni jeziki



posodobitve



nastavitev temperature



sobna temperatura



neomejeno naprav



časovniki in programi



kode napak z opisi



glasovno upravljanje

PRENOS ZA iOS



PRENOS ZA ANDROID



Poiščite "Smart M-Air" v **GooglePlay™** za **Android™** in **AppStore** za **iPhone**.



- Nastavitev časov
- Vklop/Izklop
- Menjava načina delovanja (Hlajenje, Gretje, Sušenje, Avtomatično)
- Nastavitev temperature
- Odsotnost
- Priljubljene nastavitve ...

Sestava kompleta

Pametni telefon/  
tablica



Vmesnik

Usmerjevalnik



Brezžični LAN vmesnik  
Model : WF-RAC

Lahko se vgradi v klimo.  
(Samo za ZSX-W)

Združljiv z:

SRK-ZSX -W/-S  
SRK-ZS -W/-S  
SRK-ZR -W/-S

\*SC-BIKN se ne more uporabiti sočasno.



# 3D AUTO funkcija



## Programi 3D AUTO

NAJVEČJA MOČ (hitro)

SVEŽ VETRIČ

TALNO GRETJE



ŠIROKO NIHANJE (v vsaki kot)

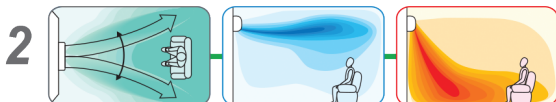

CENTRALNO (dolgi doomet)

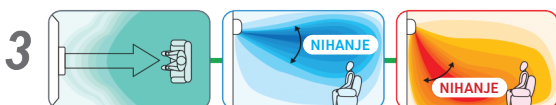

ŠIROKO (enakomerno)



Primerna za velike bivalne prostore in trgovine za povečanje udobja bivanja.



SRK60ZSX

17m



SRK100ZR

20m

zmožljiva

Dvojna loputa in optimalen zračni pretok.



# CLEAN AIR TEHNOLOGIJA

Izvirna in edina tehnologija, ki alergene uničuje s temperaturo in vlažnostjo.

## Postopek zatiranja alergenov

Funkcijo aktiviramo s tipko "allergen" na daljinskem upravljalcu. Izvaja se okrog 90 minut, nato se samodejno izključi. S sofisticirano interakcijo temperature in vlage nevtralizira vse alergene, ki se na berejo na prvršini protialergenega filtra.

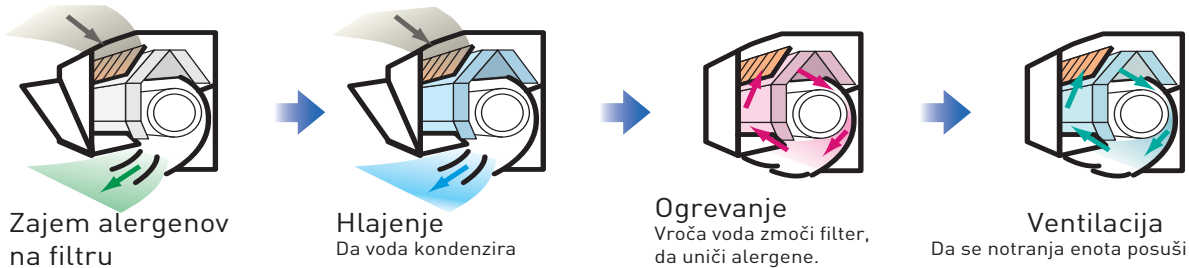

## Samočiščenje

Samočiščenje poteka dve uri po končanem normalnem delovanju. Notranja enota se posuši, zato je rast plesni onemogočena. Uporabnik lahko sam izbere, ali se ta funkcija uporabi.

### Stanje plesni po enem tednu

Če ne uporabljamo funkcije "Samočiščenje"

Miceliji gliv se razmnožujejo

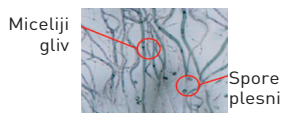

Če uporabljamo funkcijo "Samočiščenje"

Miceliji gliv se ne razmnožujejo

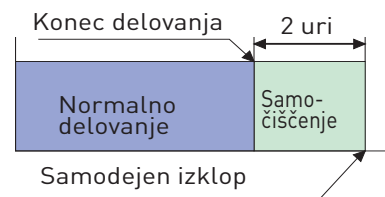
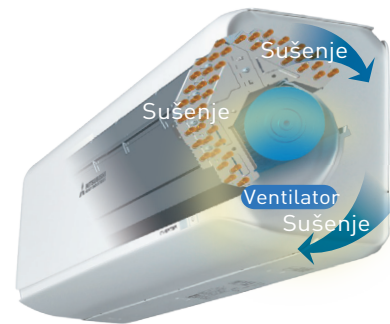

## Protialergeni filter

ENCIMI + UREA onemogočijo alergene in bakterije.

Protialergeni filter ujame in onemogoči cvetni prah in alergene iz kožuhov domačih živali. Skrivnost je v sestavi encimov in ureje, ki uničuje ne le alergene, pač pa tudi nekatere bakterije in viruse, da je zrak v vašem prostoru zdrav in čist.



## Fotokatalitski pralen deo filter

Zrak ohranja svež tako, da nevtralizira molekule, ki povzročajo smrad. Deo funkcijo osvežimo s pranjem in sušenjem na soncu, zato je to trajen filter za ponovno uporabo.

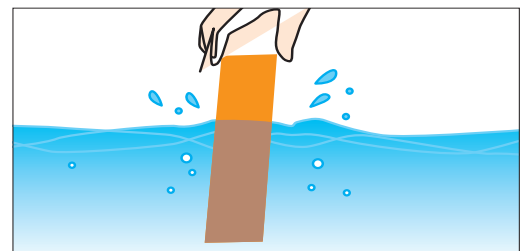
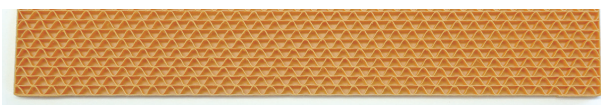

Filter	Notranja enota	SRK-ZSX	SRK-ZR	SRK-ZS
Protialergeni filter		1kos	1kos	1kos
Fotokatalitski pralen deo filter		1kos	1kos	1kos

\* Ta stran opisuje predvsem modele serije ZSX.

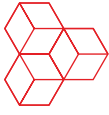

# R32 - BOLJŠI UČINEK, MANJ VPLIVA NA OKOLJE



## KAJ JE HLADILNI PLIN R410A?



Razvit je bil kot nadomestilo za zelo nevaren hladilni plin R22. R410A je hladivo, ki se pretežno uporablja za klimatske

naprave, in je sestavljen iz mešanice dveh fluoriranih ogljikovodikov: R32 in R125 v enakih deležih. Ne vsebuje klorovih atomov, zato ne škodi ozonskemu plašču Zemlje, ima torej zmanjšan vpliv na okolje na našem planetu (ODP=0).

R410A je torej hladilni plin, ki zagotavlja visoko učinkovitost in zmogljivost, obenem pa izjemno zmanjšan vpliv na okolje.

### PREDNOSTI PLINA R410A

R410A bo iz naslednjih razlogov na voljo še vrsto let:

- Je okolju prijazen hladilni plin.
- Ni gorljiv.
- Ni nevaren in ne ogroča ozona v atmosferi zemlje.
- Je zelo učinkovit.

Hladivo R22 so opustili pred približno 15 leti po prepovedi proizvodnje: zato bo hladivo R410A zagotovo na voljo na tržišču še naslednjih 20 let za obstoječe sisteme.



## KAJ JE HLADILNI PLIN R32?

Kemijsko ime plina R32 je difluormetan. Trenutno se uvršča med fluorirane pline z nizko vrednostjo GWP, in se uporablja v stanovanjskih klimatskih napravah.

Najbolj izstopajoča lastnost plina R32 je njegova GWP vrednost, ki je 675, in omogoča izdelavo sistemov z vsebnostjo do 7 kg plina, ne da bi presegli mejo, kjer se zahteva karakterističen nadzor uhajanja, vodenje dnevnika naprave in letno poročanje ISPPRA, to je mejo, ki jo s plinom R410A presežemo že pri količini polnjenja 2.4 kg.

### PREDNOSTI PLINA R32

- R32 ima GWP = 675 - 68% manj kot plin R410A z GWP = 2088.
- Zehteva 20% manj polnjenja, kot plin R410A.
- Je za 3% do 5% energijsko bolj učinkovit od plina R410A.

### OPOZORILA

Plin R32 je opredeljen kot nekoliko gorljiv plin, njegova gorljivost pa ne podleže obveznostim Uredbe 35/2010.

manj kot  $\frac{1}{3}$

R410A  
2088

R32  
675





# KIREIA Plus

## VAS VIDI, VAS SLIŠI IN ČUTI



INVERTER



### Tri funkcije za optimalne prihranke energije s SENZORJEM AKTIVNOSTI v prostoru

Povsem nov senzor, ki prinaša aktiven nadzor za prihranek energije. Zaznava ne le prisotnost/odsotnost oseb v prostoru, pač pa tudi aktivnost, ki jo te opravljajo. KIREIA Plus na osnovi v prostoru zaznane aktivnosti oseb prilagaja moč hlajenja/gretja.

### 1. EKO NAČIN S SENZORJEM AKTIVNOSTI V PROSTORU



#### V NAČINU HLAJENJA

Ko senzor v prostoru zazna nizko fizično dejavnost oseb, avtomatično zviša temperaturo izhodnega zraka.



#### V NAČINU GRETJA

Ko senzor v prostoru zazna intenzivno fizično dejavnost oseb, avtomatično zniža temperaturo izhodnega zraka.



Če senzor zazna, da v prostoru ni nikogar, KIREIA Plus po ~ 15 minutah avtomatično zmanjša moč hlajenja/gretja na zmerno vrednost. Ko v prostor vstopijo osebe, začne KIREIA Plus normalno delovati.

### 2. AVTOMATIČEN IZKLOP S SENZORJEM AKTIVNOSTI V PROSTORU



Če po 1 uri v prostoru še vedno ni nikogar (ta čas je na daljincu nastavljen na 1 ali 2 uri), KIREIA Plus preneha delovati. Preklopi v stanje pripravljenosti.

Delovati začne, če v naslednjih 12 urah kdo vstopi. Če pa ne, se dokončno izključi.

**Funkcijo AUTO OFF lahko onemogočimo na daljinskem upravljalniku.**

#### ODSOTNOST



Regulacija moči: ko senzor zazna, da v prostoru ni nikogar, se delovanje izključi.

#### PO 1 ALI 2 URAH (NASTAVLJIVO)



Pripravljenost: naprava preneha delovati, če v prostoru 1 uro ni dejavnosti. Delovati spet začne, ko zazna dejavnost.

#### OSEBE V PROSTORU

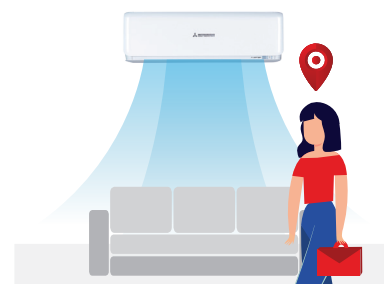

Ponovno delovanje: če se v 12 urah v prostoru pojavi dejavnost, klima spet normalno deluje.

### 3. FUZZY AUTO DELOVANJE - KLIMATSKO PRILAGAJANJE

KIREIA Plus ves čas skrbi za ugodno sobno temperaturo, četudi se vremenske razmere zunaj spremenijo.



# Monosplit Full DC Inverter

## KIREIA PLUS STENSKA DC INVERTER

(Daljinski upravljalac s tedenskim timerjem vključen)



### Hyper Inverter



- Gretje do  $-20\text{ }^{\circ}\text{C}$  zunanje temperature
- Elegantna oblika z zaobljenimi robovi
- Premični panel za zajem zraka za hitrejše ustvarjanje ugodnih bivalnih pogojev
- Visoka učinkovitost A+++ / SEER 10,3 / SCOP 5,20
- Senzor aktivnosti
- 3D in 3D avto ventilator
- Raven glasnosti od 19dB
- Funkcija samočiščenje
- Fotokatalitski in protibakterijski filter
- Barva bela in titanium

RCH-E3



(opcija)

RC-E5



(opcija)

RC-EX3A



(opcija)

SC BIKNE



Senzor aktivnosti zaznava aktivnosti v prostoru in prilagodi delovanje naprave

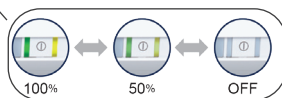

Nastavljiva svetlost zaslona



Premičen panel za zmanjšanje zračnega upora

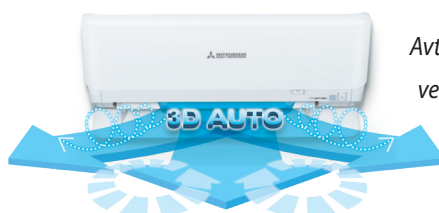

Avtomatski ventilator



Daljinski upravljalac s tedenskim timerjem vključen

Najnovjša tehnologija Mitsubishi Heavy Industries prinaša visoke sezonske izkoristke

Nova serija ZSX dosega izjemne energijske izkoristke, uvršča se v najvišji evropski energijski razred (A+++).

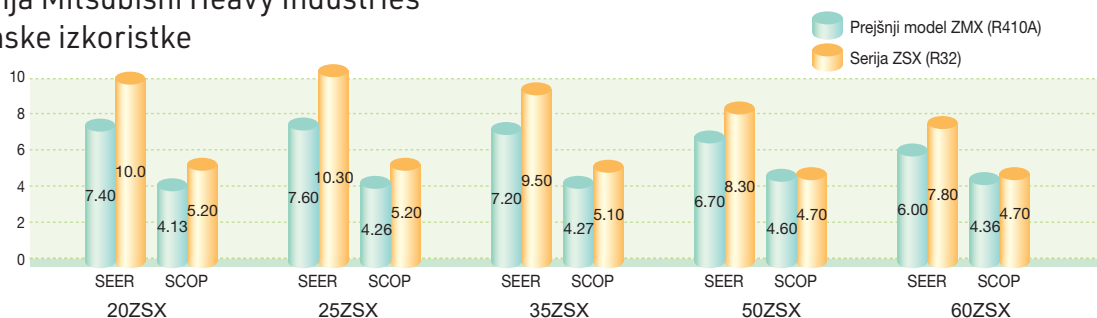

- SEER in SCOP sta parametra sezonske energijske učinkovitosti, določena z evropskimi standardi.

### Hyper Inverter

Hyper inverter v zunanji enoti klimatske naprave KIREIA PLUS zmora nazivno (največjo) moč zagotavljati vse do zunanje temperature  $-15\text{ }^{\circ}\text{C}$ . To pomeni, da bo klimatska naprava učinkovita vse do te zunanje temperature, predvsem pa bo zahtevana sobna temperatura dosežena mnogo hitreje.

### Grelna moč (14 kW, 3F 380V)

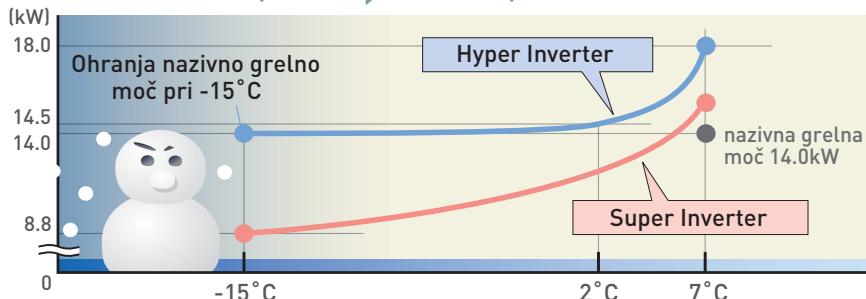

Notranja enota			SRK20ZSX-W,WT	SRK25ZSX-W,WT	SRK35ZSX-W,WT	SRK50ZSX-W,WT	SRK60ZSX-W,WT
Zunanja enota			SRC20ZSX-W	SRC25ZSX-W	SRC35ZSX-W	SRC50ZSX-W2	SRC60ZSX-W1
Nazivna moč (T=35°C)	Hlajenje	kW	2,00 (0,90 - 3,40)	2,50 (0,90 - 3,80)	3,50 (0,90 - 4,50)	5,00 (1,00 - 6,20)	6,10 (1,00 - 6,90)
Moč priključka (T=35°C)	Hlajenje	kW	0,31	0,44	0,74	1,24	1,71
Energijski razred	Hlajenje	626/2011 <sup>1</sup>	<b>A+++</b>	<b>A+++</b>	<b>A+++</b>	<b>A++</b>	<b>A++</b>
Sezonska energijska učinkovitost	Hlajenje	SEER <sup>2</sup>	<b>10,0</b>	<b>10,30</b>	<b>9,50</b>	<b>8,30</b>	<b>7,80</b>
Energijska učinkovitost	Hlajenje	EER <sup>3</sup>	6,45	5,68	4,73	4,03	3,57
Nazivna moč (T=7°C)	Gretje	kW	2.7 (0.8~5.5)	3.2 (0.8~6.0)	4.3 (0.8~6.8)	6.0 (0.8~8.2)	6.8 (0.8~8.8)
Moč priključka (T=7°C)	Gretje	kW	0,47	0,59	0,90	1,36	1,65
Energijski razred	Gretje	626/2011 <sup>1</sup>	<b>A+++</b>	<b>A+++</b>	<b>A+++</b>	<b>A++</b>	<b>A++</b>
Sezonska energijska učinkovitost	Gretje	SCOP <sup>2</sup>	<b>5,20</b>	<b>5,20</b>	<b>5,10</b>	<b>4,70</b>	<b>4,70</b>
Energijska učinkovitost	Gretje	COP <sup>3</sup>	5,74	5,42	4,78	4,41	4,12
Napajanje		Ph - V - Hz	1 - 220 - 240V - 50 Hz				
Napajalni kabel / Varovalka		mm <sup>2</sup> /A	3X1,5 / 16A	3X1,5 / 16A	3X1,5 / 16A	3X2,5 / 20A	3X2,5 / 20A
Premer cevi		mm (inch.)	6,35 (1/4") - 9,52 (3/8")			6,35 (1/4") - 12,7 (1/2")	
Največja razdalja med zunanjo in notranjo enoto		m	25/15	25/15	25/15	30/20	30/20

**Lastnosti notranje enote**

Območje delovanja		°C	Hlajenje -15°C / +46°C / Gretje -20°C / +24°C				
Glasnost na razdalji 1 m (Vi/Sr/Ni/Najn.)-zvočni tlak	Hlajenje	dB (A)	38 / 31 / 24 / 19	39 / 33 / 25 / 19	43 / 35 / 26 / 19	44 / 39 / 31 / 22	48 / 41 / 33 / 22
	Gretje		38 / 33 / 25 / 19	40 / 34 / 27 / 19	42 / 35 / 28 / 19	47 / 41 / 33 / 23	47 / 42 / 34 / 23
Dimenzije (VxŠxG)		mm	305 x 920 x 220	305 x 920 x 220	305 x 920 x 220	305 x 920 x 220	305 x 920 x 220

**Lastnosti zunanje enote**

Razdalja med nosilci/priporočena dolžina nosilcev		mm	510/460				
Največja glasnost na razdalji 1 m (zvočni tlak)	Hlajenje/ Gretje	dB (A)	43 / 45	44 / 45	48 / 47	51 / 49	52 / 53
Dimenzije (VxŠxG)		mm	640 x 800 (+71) x 290				

<b>Notranja enota</b>	<b>R: MC</b>	€	<b>540,00</b>	<b>560,00</b>	<b>640,00</b>	<b>710,00</b>	<b>810,00</b>
<b>Zunanja enota</b>		€	<b>780,00</b>	<b>840,00</b>	<b>960,00</b>	<b>1.280,00</b>	<b>1.470,00</b>
<b>Komplet brez 22% DDV</b>		€	<b>1.320,00</b>	<b>1.400,00</b>	<b>1.600,00</b>	<b>1.990,00</b>	<b>2.280,00</b>
<b>Komplet z 22% DDV</b>		€	<b>1.610,40</b>	<b>1.708,00</b>	<b>1.952,00</b>	<b>2.427,80</b>	<b>2.781,60</b>

<b>Notranja enota TITANIUM</b>		€	<b>650,00</b>	<b>670,00</b>	<b>750,00</b>	<b>820,00</b>	<b>930,00</b>
<b>Zunanja enota</b>		€	<b>780,00</b>	<b>840,00</b>	<b>960,00</b>	<b>1.280,00</b>	<b>1.470,00</b>
<b>Komplet brez 22% DDV</b>		€	<b>1.430,00</b>	<b>1.510,00</b>	<b>1.710,00</b>	<b>2.100,00</b>	<b>2.400,00</b>
<b>Komplet z 22% DDV</b>		€	<b>1.744,60</b>	<b>1.842,20</b>	<b>2.086,20</b>	<b>2.562,00</b>	<b>2.928,00</b>

Koda	Dodatna oprema		Cena brez DDV (€)	Cena z 22% DDV
WFRAC	Wi-Fi modul	R: MB	90,00	109,80
SC-BIKN2-E	Vmesnik za centralni nadzor	R: MB	170,00	207,40
RC-E5	Žični krmilnik (2 žilni)	R: MC	90,00	109,80
RC-EX3A	Žični krmilnik na dotik - funkcija za tehnične prostore	R: MC	170,00	207,40
RCH-E3	Osnovni žični krmilnik (2 žilni)	R: MC	90,00	109,80
INKNXMH1001R000	BMS KNX vmesnik	R: MB	420,00	512,40
INBMSMH1001R000	BMS Modbus vmesnik	R: MC	410,00	500,20
INBACMH1001R000	BACnet vmesnik IP in MSI/TP	R: MC	500,00	610,00
INBACMH1001R100	BACnet vmesnik MS/TP	R: MC	450,00	549,00
SC-ADNA-E	SUPERLINK II vmesnik za centralni nadzor	R: MC	150,00	183,00

Oprema za uporabo skupaj z modulom SC-BIKN2-E

**OPOMBA: Kombinacije prečrtanih klimatskih naprav niso več dobavljive.**

# KIREIA PLUS STENSKA DC INVERTER

## Z INTEGRIRANIM WiFi-jem

(Daljinski upravljalac s tedenskim timerjem vključen)



**NOVO**  
integriran  
Wi-Fi

**HyperInverter**



Notranja enota: bela



Notranja enota: titanium

Notranja enota			SRK20ZSX-WF,WF-T	SRK25ZSX-WF,WF-T	SRK35ZSX-WF,WF-T	SRK50ZSX-WF,WF-T	SRK60ZSX-WF,WF-T
Zunanja enota			SRC20ZSX-W	SRC25ZSX-W	SRC35ZSX-W	SRC50ZSX-W2	SRC60ZSX-W1
Nazivna moč (T=35°C)	Hlajenje	kW	2,00 (0,90 - 3,40)	2,50 (0,90 - 3,80)	3,50 (0,90 - 4,50)	5,00 (1,00 - 6,20)	6,10 (1,00 - 6,90)
Moč priključka (T=35°C)	Hlajenje	kW	0,31	0,44	0,74	1,24	1,71
Energijski razred	Hlajenje	626/2011 <sup>1</sup>	<b>A+++</b>	<b>A+++</b>	<b>A+++</b>	<b>A++</b>	<b>A++</b>
Sezonska energijska učinkovitost	Hlajenje	SEER <sup>2</sup>	<b>10,0</b>	<b>10,30</b>	<b>9,50</b>	<b>8,30</b>	<b>7,80</b>
Energijska učinkovitost	Hlajenje	EER <sup>3</sup>	6,45	5,68	4,73	4,03	3,57
Nazivna moč (T=7°C)	Gretje	kW	2,7 (0,8~5,5)	3,2 (0,8~6,0)	4,3 (0,8~6,8)	6,0 (0,8~8,2)	6,8 (0,8~8,8)
Moč priključka (T=7°C)	Gretje	kW	0,47	0,59	0,90	1,36	1,65
Energijski razred	Gretje	626/2011 <sup>1</sup>	<b>A+++</b>	<b>A+++</b>	<b>A+++</b>	<b>A++</b>	<b>A++</b>
Sezonska energijska učinkovitost	Gretje	SCOP <sup>2</sup>	<b>5,20</b>	<b>5,20</b>	<b>5,10</b>	<b>4,70</b>	<b>4,70</b>
Energijska učinkovitost	Gretje	COP <sup>3</sup>	5,74	5,42	4,78	4,41	4,12
Napajanje	Ph - V - Hz	1 - 220 - 240V - 50 Hz					
Napajalni kabel / Varovalka	mm <sup>2</sup> /A	3X1,5 / 16A	3X1,5 / 16A	3X1,5 / 16A	3X2,5 / 20A	3X2,5 / 20A	
Premer cevi	mm (inch.)	6,35 (1/4") - 9,52 (3/8")				6,35 (1/4") - 12,7 (1/2")	
Največja razdalja med zunanjo in notranjo enoto	m	25/15	25/15	25/15	30/20	30/20	
<b>Lastnosti notranje enote</b>							
Območje delovanja	°C	Hlajenje -15°C / +46°C / Gretje -20°C / +24°C					
Glasnost na razdalji 1 m (Vi/Sr/Ni/Najn.)-zvočni tlak	Hlajenje	dB (A)	38 / 31 / 24 / 19	39 / 33 / 25 / 19	43 / 35 / 26 / 19	44 / 39 / 31 / 22	48 / 41 / 33 / 22
	Gretje		38 / 33 / 25 / 19	40 / 34 / 27 / 19	42 / 35 / 28 / 19	47 / 41 / 33 / 23	47 / 42 / 34 / 23
Dimenzije (VxŠxG)	mm	305 x 920 x 220					
<b>Lastnosti zunanje enote</b>							
Razdalja med nosilci/priporočena dolžina nosilcev	mm	510/460					
Največja glasnost na razdalji 1 m (zvočni tlak)	Hlajenje/ Gretje	dB (A)	43 / 45	44 / 45	48 / 47	51 / 49	52 / 53
Dimenzije (VxŠxG)	mm		640 x 800 (+71) x 290				
<b>Notranja enota</b>	<b>R: MC</b>	€	<b>650,00</b>	<b>670,00</b>	<b>760,00</b>	<b>840,00</b>	<b>950,00</b>
<b>Zunanja enota</b>		€	<b>780,00</b>	<b>840,00</b>	<b>960,00</b>	<b>1.280,00</b>	<b>1.470,00</b>
<b>Komplet brez 22% DDV</b>		€	<b>1.430,00</b>	<b>1.510,00</b>	<b>1.720,00</b>	<b>2.120,00</b>	<b>2.420,00</b>
<b>Komplet z 22% DDV</b>		€	<b>1.744,60</b>	<b>1.842,20</b>	<b>2.098,40</b>	<b>2.586,40</b>	<b>2.952,40</b>
<b>Notranja enota TITANIUM</b>	<b>R: MC</b>	€	<b>780,00</b>	<b>790,00</b>	<b>880,00</b>	<b>960,00</b>	<b>1.080,00</b>
<b>Zunanja enota</b>		€	<b>780,00</b>	<b>840,00</b>	<b>960,00</b>	<b>1.280,00</b>	<b>1.470,00</b>
<b>Komplet brez 22% DDV</b>		€	<b>1.560,00</b>	<b>1.630,00</b>	<b>1.840,00</b>	<b>2.240,00</b>	<b>2.550,00</b>
<b>Komplet z 22% DDV</b>		€	<b>1.903,20</b>	<b>1.988,60</b>	<b>2.244,80</b>	<b>2.732,80</b>	<b>3.111,00</b>

# KIREIA STENSKA DC INVERTER

(Daljinski upravljalac s tedenskim timerjem vključen)



Primerna za vsako okolje: najboljše razmerje med OBLIKO, UDOBJEM in ZMOGLJIVOSTJO.



SRK 20~50 ZS- WT

**TITANIUM**



SRK 20~50 ZS- W

RCH-E3



(opcija)

RC-E5



(opcija)

RC-EX3A



(opcija)

SC BIKNE



- Primerna raven glasnosti: 19 dB (A) (20-35 ZS-S modeli)
- Energetski razred hlajenje A+++ SEER do 8,5
- Energetski razred gretje do A++ SCOP do 4.7
- Barva Bela in Titanium



*Daljinski upravljalac s tedenskim timerjem vključen*

*Avtomatski ventilator*



*Samodejno čiščenje*



*Dizajn za vse čase*



# KIREIA STENSKA DC INVERTER

(Daljinski upravljalac s tedenskim timerjem vključen)



Notranja enota			SRK 20 ZS-W,WT	SRK 25 ZS-W,WT	SRK 35 ZS-W,WT	SRK 50 ZS-W,WT
Zunanja enota			SRC 20 ZS-W	SRC 25 ZS-W2	SRC 35 ZS-W2	SRC 50 ZS-W
Nazivna moč (T=35°C)	Hlajenje	kW	2.0(0.9~2.9)	2.5(0.9~3.1)	3.5(0.9~4.0)	5.0(1.3~5.5)
Moč priključka (T=35°C)	Hlajenje	kW	0,44	0,62	0,89	1,35
Energijski razred	Hlajenje	626/2011 <sup>1</sup>	A+++	A+++	A++	A++
Sezonska energijska učinkovitost	Hlajenje	SEER <sup>2</sup>	8,50	8,50	8,40	7,00
Energijska učinkovitost	Hlajenje	EER <sup>3</sup>	4,55	4,03	3,93	3,70
Nazivna moč (T=7°C)	Gretje	kW	2.7(0.9~4.3)	3.2(0.9~4.5)	4.0(0.9~5.0)	5.8(1.3~6.6)
Moč priključka (T=7°C)	Gretje	kW	0,59	0,74	0,94	1,56
Energijski razred	Gretje	626/2011 <sup>1</sup>	A++	A++	A++	A++
Sezonska energijska učinkovitost	Gretje	SCOP <sup>2</sup>	4,60	4,70	4,70	4,60
Energijska učinkovitost	Gretje	COP <sup>3</sup>	4,58	4,32	4,26	3,72
Napajanje		Ph - V - H z	1 - 220 - 240V - 50 Hz			
Napajalni kabel / Varovalka		mm <sup>2</sup> /A	3X1,5 / 16A	3X1,5 / 16A	3X1,5 / 16A	3X2,5 / 20A
Premer cevi		mm (inch.)	6,35 (1/4") - 12,7 (5/8")		6,35 (1/4") - 12,7 (1/2")	
Največja razdalja med zunanjo in notranjo enoto		m	25/15	25/15	25/15	30/20
<b>Lastnosti notranje enote</b>						
Območje delovanja		°C	Hlajenje -15°C / +46°C / Gretje -15°C / +24°C			
Glasnost na razdalji 1 m (Vi/Sr/Ni/Najn.) - Zvočni tlak	Hlajenje	dB (A)	34 / 25 / 22 / 19	36 / 28 / 23 / 19	40 / 30 / 26 / 19	46 / 36 / 29 / 22
	Gretje		36 / 29 / 23 / 19	39 / 30 / 24 / 19	41 / 36 / 25 / 19	46 / 37 / 31 / 24
Dimenzije (VxŠxG)		mm	290 x 870 x 230			290 x 870 x 230
<b>Lastnosti zunanje enote</b>						
Razdalja med nosilci/priporočena dolžina nosilcev		mm	510/460			
Največja glasnost na razdalji 1 m (zvočni tlak)	Hlajenje/Gretje	dB (A)	45 / 45	46 / 46	50 / 48	51 / 52
Dimenzije (VxŠxG)		mm	540 x 780(+62) x 290			595 x 780(+62) x 290
<b>Notranja enota</b>	<b>R: MC</b>	€	<b>380,00</b>	<b>400,00</b>	<b>450,00</b>	<b>640,00</b>
<b>Zunanja enota</b>		€	<b>510,00</b>	<b>550,00</b>	<b>630,00</b>	<b>930,00</b>
<b>Komplet brez 22% DDV</b>		€	<b>890,00</b>	<b>950,00</b>	<b>1.080,00</b>	<b>1.570,00</b>
<b>Komplet z 22% DDV</b>		€	<b>1.085,80</b>	<b>1.159,00</b>	<b>1.317,60</b>	<b>1.915,40</b>

<b>Notranja enota TITANIUM</b>	<b>R: MC</b>	€	<b>480,00</b>	<b>510,00</b>	<b>560,00</b>	<b>760,00</b>
<b>Zunanja enota</b>		€	<b>510,00</b>	<b>550,00</b>	<b>630,00</b>	<b>930,00</b>
<b>Komplet brez 22% DDV</b>		€	<b>990,00</b>	<b>1.060,00</b>	<b>1.190,00</b>	<b>1.690,00</b>
<b>Komplet z 22% DDV</b>		€	<b>1.207,80</b>	<b>1.293,20</b>	<b>1.451,80</b>	<b>2.061,80</b>

Koda	Dodatna oprema		Cena brez DDV (€)	Cena z 22% DDV
WFRAC	Wi-Fi modul	R: MB	90,00	109,80
SC-BIKN2-E	Vmesnik za centralni nadzor	R: MB	170,00	207,40
RC-E5	Žični krmilnik (2 žilni)	R: MC	90,00	109,80
RC-EX3A	Žični krmilnik na dotik - funkcija za tehnične prostore	R: MC	170,00	207,40
RCH-E3	Osnovni žični krmilnik (2 žilni)	R: MC	90,00	109,80
INKNXMH1001R000	BMS KNX vmesnik	R: MB	420,00	512,40
INBMSMH1001R000	BMS Modbus vmesnik	R: MC	410,00	500,20
INBACMH1001R000	BACnet vmesnik IP in MSI/TP	R: MC	500,00	610,00
INBACMH1001R100	BACnet vmesnik MS/TP	R: MC	450,00	549,00
SC-ADNA-E	SUPERLINK II vmesnik za centralni nadzor	R: MC	150,00	183,00

# KIREIA STENSKA DC INVERTER

## Z INTEGRIRANIM WiFi-jem

(Daljinski upravljalac s tedenskim timerjem vključen)



# NOVO

integriran  
Wi-Fi



Notranja enota: bela

Notranja enota: titanium

Notranja enota			SRC 20 ZS-WF,WFT	SRC 25 ZS-WF,WFT	SRC 35 ZS-WF,WFT	SRC 50 ZS-WF,WFT
Zunanja enota			SRC 20 ZS-W	SRC 25 ZS-W2	SRC 35 ZS-W2	SRC 50 ZS-W
Nazivna moč (T=35°C)	Hlajenje	kW	2.0(0.9~2.9)	2.5(0.9~3.1)	3.5(0.9~4.0)	5.0(1.3~5.5)
Moč priključka (T=35°C)	Hlajenje	kW	0,44	0,62	0,89	1,35
Energijski razred	Hlajenje	626/2011 <sup>1</sup>	A+++	A+++	A++	A++
Sezonska energijska učinkovitost	Hlajenje	SEER <sup>2</sup>	8,50	8,50	8,40	7,00
Energijska učinkovitost	Hlajenje	EER <sup>3</sup>	4,55	4,03	3,93	3,70
Nazivna moč (T=7°C)	Gretje	kW	2.7(0.9~4.3)	3.2(0.9~4.5)	4.0(0.9~5.0)	5.8(1.3~6.6)
Moč priključka (T=7°C)	Gretje	kW	0,59	0,74	0,94	1,56
Energijski razred	Gretje	626/2011 <sup>1</sup>	A++	A++	A++	A++
Sezonska energijska učinkovitost	Gretje	SCOP <sup>2</sup>	4,60	4,70	4,70	4,60
Energijska učinkovitost	Gretje	COP <sup>3</sup>	4,58	4,32	4,26	3,72
Napajanje		Ph - V - Hz	1 - 220 - 240V - 50 Hz			
Napajalni kabel / Varovalka		mm <sup>2</sup> /A	3X1,5 / 16A	3X1,5 / 16A	3X1,5 / 16A	3X2,5 / 20A
Premer cevi		mm (inch.)	6,35 (1/4") - 9,52 (3/8")			6,35 (1/4") - 12,7 (1/2")
Največja razdalja med zunanjo in notranjo enoto		m	25/15	25/15	25/15	30/20
<b>Lastnosti notranje enote</b>						
Območje delovanja		°C	Hlajenje -15°C / +46°C / Gretje -15°C / +24°C			
Glasnost na razdalji 1 m (Vi/Sr/Ni/Najn.) - Zvočni tlak	Hlajenje	dB (A)	34 / 25 / 22 / 19	36 / 28 / 23 / 19	40 / 30 / 26 / 19	46 / 36 / 29 / 22
	Gretje		36 / 29 / 23 / 19	39 / 30 / 24 / 19	41 / 36 / 25 / 19	46 / 37 / 31 / 24
Dimenzije (VxŠxG)		mm	290 x 870 x 230	290 x 870 x 230	290 x 870 x 230	290 x 870 x 230
<b>Lastnosti zunanje enote</b>						
Razdalja med nosilci/priporočena dolžina nosilcev		mm	510/460			
Največja glasnost na razdalji 1 m (zvočni tlak)	Hlajenje/Gretje	dB (A)	45 / 45	46 / 46	50 / 48	51 / 52
Dimenzije (VxŠxG)		mm	540 x 780(+62) x 290			595 x 780(+62) x 290
<b>Notranja enota</b>	<b>R: MC</b>	€	<b>470,00</b>	<b>500,00</b>	<b>560,00</b>	<b>770,00</b>
<b>Zunanja enota</b>		€	<b>510,00</b>	<b>550,00</b>	<b>630,00</b>	<b>930,00</b>
<b>Komplet brez 22% DDV</b>		€	<b>980,00</b>	<b>1.050,00</b>	<b>1.190,00</b>	<b>1.700,00</b>
<b>Komplet z 22% DDV</b>		€	<b>1.195,60</b>	<b>1.281,00</b>	<b>1.451,80</b>	<b>2.074,00</b>
<b>Notranja enota TITANIUM</b>	<b>R: MC</b>	€	<b>600,00</b>	<b>620,00</b>	<b>680,00</b>	<b>900,00</b>
<b>Zunanja enota</b>		€	<b>510,00</b>	<b>550,00</b>	<b>630,00</b>	<b>930,00</b>
<b>Komplet brez 22% DDV</b>		€	<b>1.110,00</b>	<b>1.170,00</b>	<b>1.310,00</b>	<b>1.830,00</b>
<b>Komplet z 22% DDV</b>		€	<b>1.354,20</b>	<b>1.427,40</b>	<b>1.598,20</b>	<b>2.232,60</b>

# LARGE COMFORT DC INVERTER STENSKA



Zaradi kombiniranega delovanja antialergenskega in fotokatalitskega filtra (priložena) vam naprava zadrži in nevtralizira cvetni prah, pršice in bakterije.

- Antibakterijska obdelava vpihovanega ventilatorja
- 3D in 3D AUTO ventilacija
- Fotokatalitski filter
- Antialergeni filter
- Allergen Clear System: funkcija za odstranjevanje alergenov



Daljinski upravljalac s tedenskim timerjem vključen



Notranja enota			SRK 63 ZR-W	SRK 71 ZR-W	SRK 80 ZR-W	SRK 100 ZR-W
Zunanja enota			SRC 63 ZR-W	SRC 71 ZR-W	SRC 80 ZR-W	FDC 100 VNP-W
Nazivna moč (T=35°C)	Hlajenje	kW	6.3 (1.2~7.4)	7.1 (2.3~7.8)	8.0 (2.3~9.7)	9,6 (2,1-9,6)
Moč priključka (T=35°C)	Hlajenje	kW	1,63	1,93	2,09	
Energijski razred	Hlajenje	626/2011 <sup>1</sup>	A++	A++	A++	A++
Sezonska energijska učinkovitost	Hlajenje	SEER <sup>2</sup>	8,10	7,40	7,00	6,11
Energijska učinkovitost	Hlajenje	EER <sup>3</sup>	3.87	3,68	3,83	3,10
Nazivna moč (T=7°C)	Gretje	kW	7.1 (0.8~9.3)	8.0 (2.0~10.8)	9.0 (2.1~11.2)	10,0 (1,7-10,4)3,10
Moč priključka (T=7°C)	Gretje	kW	1.64	1,95	2,27	2,80
Energijski razred	Gretje	626/2011 <sup>1</sup>	A++	A+	A+	A+
Sezonska energijska učinkovitost	Gretje	SCOP <sup>2</sup>	4,70	4,50	4,40	4,14
Energijska učinkovitost	Gretje	COP <sup>3</sup>	4,33	4,10	3,96	3,57
Napajanje		Ph - V - Hz	1 - 220 - 240V - 50 Hz			
Napajalni kabel / Varovalka		mm <sup>2</sup> /A	3X2,5 / 20A			
Premer bakrenih cevi		mm (inch.)	6,35 (1/4") - 12,7 (1/2")		6,35 (1/4") - 12,7 (5/8")	
Največja razdalja med zunanjo in notranjo enoto		m	30	30	30	30
<b>Lastnosti notranje enote/območje delovanja</b>		°C	Hlajenje -15°C / +46°C / Gretje -15°C / +24°C			
Glasnost na razdalji 1 m (Vi/Sr/Ni/Najn.)- Zvočni tlak	Hlajenje	dB (A)	44/39/35/25	44/41/37/25	47/44/39/26	48/43/38/30
Dimenzije (VxŠxG)		mm	339 x 1197 x 262	339 x 1197 x 262	339 x 1197 x 262	339 x 1197 x 262
<b>Lastnosti zunanje enote</b>						
Razdalja med nosilci/priporočena dolžina nosilcev		mm	510/460	580/550	580/550	580/550
Največja glasnost na razdalji 1 m (Zvočni tlak)	Hlajenje/ Gretje	dB (A)	54 / 54	53 / 51	56 / 55	56 / 54
Dimenzije (VxŠxG)		mm	640 x 800 (+71) x 290	750 x 880 (+88) x 340		
<b>Notranja enota</b>	R: MC	€	<b>830,00</b>	<b>870,00</b>	<b>960,00</b>	<b>1.050,00</b>
<b>Zunanja enota</b>		€	<b>1.250,00</b>	<b>1.360,00</b>	<b>1.480,00</b>	<b>1.980,00</b>
<b>Komplet brez 22% DDV</b>		€	<b>2.080,00</b>	<b>2.230,00</b>	<b>2.440,00</b>	<b>3.030,00</b>
<b>Komplet z 22% DDV</b>		€	<b>2.537,60</b>	<b>2.720,60</b>	<b>2.976,80</b>	<b>3.696,60</b>

Koda	Dodatna oprema		Cena brez DDV (€)	Cena z 22% DDV
WFRAC	Wi-Fi modul	R: MB	90,00	109,80
SC-BIKN2-E	Vmesnik za centralni nadzor	R: MB	170,00	207,40
RC-E5	Žični krmilnik (2 žilni)	R: MC	90,00	109,80
RC-EX3A	Žični krmilnik na dotik - funkcija za tehnične prostore	R: MC	170,00	207,40
RCH-E3	Osnovni žični krmilnik (2 žilni)	R: MC	90,00	109,80
INKNXMHIO01R000	BMS KNX vmesnik	R: MB	420,00	512,40
INMBSMHIO01R000	BMS Modbus vmesnik	R: MC	410,00	500,20
INBACMHIO01R000	BACnet vmesnik IP in MSI/TP	R: MC	500,00	610,00
INBACMHIO01R100	BACnet vmesnik MS/TP	R: MC	450,00	549,00
SC-ADNA-E	SUPERLINK II vmesnik za centralni nadzor	R: MC	150,00	183,00

Oprema za uporabo skupaj z modulom SC-BIKN2-E



# KIREIA SMART DC INVERTER STENSKA

(Daljinski upravljalac z dnevnim timerjem vključen)



Klimatske naprave, so tako tihe, da skoraj ne boste opazili, da naprava deluje.

- Antibakterijska obdelava vpihovalnega ventilatorja
- Funkcija samočiščenja: preprečevanje plesni



Notranja enota			SRK 25 ZSP-W	SRK 35 ZSP-W	SRK 45 ZSP-W	SRK 50 ZSP-W
Zunanja enota			SRC 25 ZSP-W	SRC 35 ZSP-W	SRC 45 ZSP-W	SRC 50 ZSP-W
Nazivna moč (T=35°C)	Hlajenje	kW	2.5(0.9~3.1)	3.2(0.9~3.7)	4.5(1.3~4.8)	5.0(1.3~5.2)
Moč priključka (T=35°C)	Hlajenje	kW	0,71	0,91	1,35	1,74
Energijski razred	Hlajenje	626/2011 <sup>1</sup>	A++	A++	A++	A++
Sezonska energijska učinkovitost	Hlajenje	SEER <sup>2</sup>	6,80	7,30	6,30	6,20
Energijska učinkovitost	Hlajenje	EER <sup>3</sup>	3,52	3,52	3,33	2,87
Nazivna moč (T=7°C)	Gretje	kW	2.8(1.0~4.1)	3.6(1.0~4.6)	5.0(1.2~5.8)	5.6(1.2~5.8)
Moč priključka (T=7°C)	Gretje	kW	0,69	0,93	1,36	1,66
Energijski razred	Gretje	626/2011 <sup>1</sup>	A+	A+	A+	A+
Sezonska energijska učinkovitost	Gretje	SCOP <sup>2</sup>	4,10	4,40	4,20	4,20
Energijska učinkovitost	Gretje	COP <sup>3</sup>	4,05	3,87	3,68	3,37
Napajanje		Ph - V - H z	1 - 220 - 240V - 50 Hz			
Napajalni kabel / Varovalka		mm <sup>2</sup> /A	3X1,5 / 16A	3X1,5 / 16A	3X1,5 / 16A	3X1,5 / 16A
Premer bakrenih cevi		mm (inch.)	6,35 (1/4") - 9,52 (3/8")	6,35 (1/4") - 9,52 (3/8")	6,35 (1/4") - 12,7 (1/2")	6,35 (1/4") - 12,7 (1/2")
Največja razdalja med zunanjo in notranjo enoto		m	15	15	25	25
<b>Lastnosti notranje enote/območje delovanja</b>		°C	Hlajenje -15°C / +46°C / Gretje -15°C / +24°C			
Glasnost na razdalji 1 m (Vi/Sr/Ni) - Zvočni tlak	Hlajenje	dB (A)	45 / 34 / 23	45 / 36 / 23	44 / 39 / 24	46 / 39 / 24
	Gretje		43 / 34 / 26	44 / 36 / 28	48 / 41 / 30	48 / 41 / 30
Dimenzije (VxŠxG)		mm	267 x 783 x 210	267 x 783 x 210	267 x 783 x 210	267 x 783 x 210
<b>Lastnosti zunanje enote</b>						
Razdalja med nosilci/priporočena dolžina nosilcev		mm	480/420	480/420	480/420	480/420
Največja glasnost na razdalji 1 m	Hlajenje/ Gretje	dB (A)	47 / 45	48 / 48	51 / 51	52 / 52
Dimenzije (VxŠxG)		mm	540 x 645 (+57) x 275	540 x 645 (+57) x 275	595 x 780 (+62) x 290	595 x 780 (+62) x 290
<b>Notranja enota</b>	R: MC	€	<b>270,00</b>	<b>320,00</b>	<b>440,00</b>	<b>450,00</b>
<b>Zunanja enota</b>		€	<b>420,00</b>	<b>490,00</b>	<b>690,00</b>	<b>710,00</b>
<b>Komplet brez 22% DDV</b>		€	<b>690,00</b>	<b>810,00</b>	<b>1.130,00</b>	<b>1.160,00</b>
<b>Komplet z 22% DDV</b>		€	<b>841,80</b>	<b>988,20</b>	<b>1.378,60</b>	<b>1.415,20</b>

Koda	Dodatna oprema		Cena brez DDV (€)	Cena z 22% DDV
INWFIUNI001I000	Wi-Fi modul	R: MB	210,00	256,20

# SMART PLUS DX INVERTER STENSKA

(Daljinski upravljalac z dnevnim timerjem vključen)

Kompaktna klimatska naprava, debelina le 21 cm za vse moči.

- Vnaprejšnje delovanje za doseganje izbrane temperature ob izbranem času
- Kompaktna, za stanovanja, debelina klime le 21 cm
- Delovanje pri temperaturah od -15 °C do +46 °C (hlajenje) in od -15 °C do +24°C (gretje)
- Funkcija samočiščenja: preprečevanje plesni



Notranja enota			DXK 09 Z6-W	DXK 12 Z6-W	DXK 15 Z6-W
Zunanja enota			DXC 09 Z6-W	DXC 12 Z6-W	DXC 15 Z6-W
Nazivna moč (T=35°C)	Hlajenje	kW	2,50 (0,90~3,10)	3,20 (0,90~3,70)	4,50 (1,30~4,80)
Moč priključka (T=35°C)	Hlajenje	kW	0,71 (0,20~1,01)	0,91 (0,20~1,32)	1,35 (0,29~1,71)
Energijski razred	Hlajenje	626/2011 <sup>1</sup>	A++	A++	A++
Sezonska energijska učinkovitost	Hlajenje	SEER <sup>2</sup>	6,8	7,3	6,3
Energijska učinkovitost	Hlajenje	EER <sup>3</sup>	3,52	3,52	3,33
Nazivna moč (T=7°C)	Gretje	kW	2,80 (1,00~4,10)	3,60 (1,00~4,60)	5,00 (1,20~5,80)
Moč priključka (T=7°C)	Gretje	kW	0,69 (0,20~1,43)	0,93 (0,20~1,43)	1,36 (0,27~1,84)
Energijski razred	Gretje	626/2011 <sup>1</sup>	A+	A+	A+
Sezonska energijska učinkovitost	Gretje	SCOP <sup>2</sup>	4,1	4,4	4,2
Energijska učinkovitost	Gretje	COP <sup>3</sup>	4,05	3,87	3,68
Napajanje		Ph - V - H z	1 - 220 - 240V - 50 Hz		
Napajalni kabel / Varovalka		mm <sup>2</sup> /A	3X2,5 / 16A	3X2,5 / 16A	3X4 / 20A
Premer bakrenih cevi		mm (inch.)	6,35 (1/4") - 9,52 (3/8")	6,35 (1/4") - 9,52 (3/8")	6,35 (1/4") - 12,7 (1/2")
Največja razdalja med zunanjo in notranjo enoto		m	15	15	25
<b>Lastnosti notranje enote/območje delovanja</b>		°C	Hlajenje -15°C / +46°C / Gretje -15°C / +24°C		
Glasnost na razdalji 1 m (Najv./Vi./Sr./Ni) - Zvočni tlak	Hlajenje	dB (A)	45 / 34 / 23	45 / 36 / 23	44 / 39 / 24
	Gretje		43 / 34 / 26	44 / 36 / 28	48 / 41 / 30
Dimenzije (VxŠxG)		mm	267 x 783 x 210	267 x 783 x 210	267 x 783 x 210
<b>Lastnosti zunanje enote</b>					
Razdalja med nosilci/priporočena dolžina nosilcev		mm	480/420	480/420	480/420
Največja glasnost na razdalji 1 m	Hlajenje/Gretje	dB (A)	57/57	58/58	56/62
Dimenzije (VxŠxG)		mm	540 x 645 (+57) x 275	540 x 645 (+57) x 275	595 x 780 (+62) x 290
<b>Notranja enota</b>	R: MC	€	<del>220,00</del>	<del>260,00</del>	<del>370,00</del>
<b>Zunanja enota</b>		€	<del>350,00</del>	<del>390,00</del>	<del>570,00</del>
<b>Komplet brez 22% DDV</b>		€	<del>570,00</del>	<del>650,00</del>	<del>940,00</del>
<b>Komplet z 22% DDV</b>		€	<del>695,40</del>	<del>793,00</del>	<del>1.146,80</del>

Koda	Dodatna oprema		Cena brez DDV (€)	Cena z 22% DDV
INWFIUNI0011000	Wi-Fi modul	R: MB	210,00	256,20

**OPOMBA: Kombinacije prečrtanih klimatskih naprav niso več dobavljive.**

# FDTC KASETNA 60x60

## Ultra KOMPAKTNA OBLIKA

FDTC tehta le 14 kg. Višina ohišja in tanke meske je le 248 mm, za zelo preprosto montažo. Dimenzije zmanjšane na 620 mm, idealne za montažo v evropski modularni strop.

## DEBELINA LE 10 MM

Maska FDTC se odlično prilega stropu, izstopa je 10 mm.

## REŠETKA V OBLIKI SATOVJA

Nova oblika rešetke

## ZELO KOMPAKTNA

Dimenzije maske prirejene za evropski modularni strop

 **700 mm** → **620 mm**  
prejšnji model      novi model

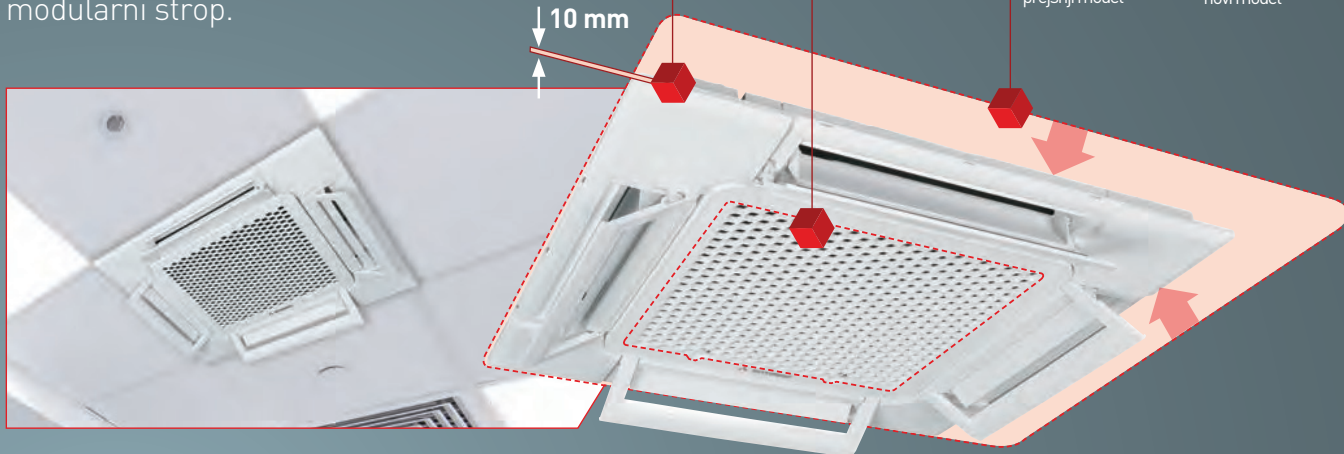

Standardna črtasta maska in v obliki satovja



Standardna črtasta maska



Standardna maska v obliki satovja

# FDT KASETNA 84x84

Nova barva standardne maske in maske proti prepihu za večjo prilagodljivost v trgovinah, pisarnah in restavracijah.



Bela maska proti prepihu

Standardna črna maska

# KASETNA 60x60 DC INVERTER

(SC BIKN - E vmesnik vgrajen, brez daljinskega upravljalca)

- Maska evropski dizajn, dstranljiva za lažjo montažo.
- Ultra kompaktni model: samo 24,8 cm višine, idealna za montažo v spuščene stropove.
- Zelo tiho delovanje v načinu gretja ali hlajenja. Dodatna oprema za zajem svežega zraka (opcija).
- Črpalka kondenza je vključena v standardno opremo.



Dva vzorca panela: satovje in mreža

## Izbira panela (Opcije)

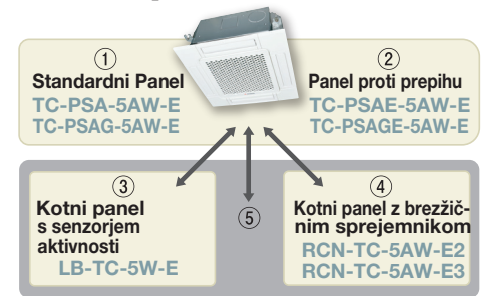

Na voljo je 8 sestav panela:

1	Samo sstandardni panel
1+3	Standardni panel s kotnim senzorjem aktivnosti
1+4	Standardni panel s kotnim brezžičnim sprejemnikom
1+5	Standardni panel s kotnim senzorjem aktivnosti in kotnim brezžičnim sprejemnikom
2	Samo panel z loputami proti prepihu
2+3	Panel z loputami proti prepihu in kotnim senzorjem aktivnosti
2+4	Panel z loputami proti prepihu in kotnim brezžičnim sprejemnikom
2+5	Panel z loputami proti prepihu in kotnim senzorjem aktivnosti in kotnim brezžičnim sprejemnikom



Standard panel  
TC-PSA-5AW-E

Panel proti prepihu - satovje



Ločena nastavitve lege za vsako loputo posebej

## Panel proti prepihu (Opcija)

Panel proti prepihu preprečuje pihanje hladnega/vročega zraka neposredno na ljudi. Vsako loputo je mogoče nastaviti drugače.



Uporabniki lahko lopute panela po želji nastavijo le z daljinskim upravljalnikom (RC-EX3A, RCN-TC-5AW-E2, -E3).

## Tišje delovanje

Z novim turbo ventilatorjem in izboljšanim izmenjevalcem je glasnost zmanjšana.

(Zvočni tlak pri najnižji hitrosti)

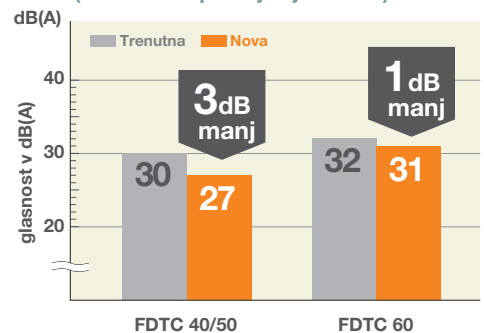

## Nastavitev vsake lopute posebej, ekskluzivna rešitev Mitsubishi Heavy Industries



Panel proti prepihu (Dodatna oprema)  
4 dodatne lopatice so nastavljive posamezno v vsakem načinu delovanja. Spreminjajo smer zračnega toka in preprečujejo občutek prepaha. Nova funkcija, ki prinaša tudi bolj prilagodljivo regulacijo zračnega toka.



Senzor aktivnosti (Dodatna oprema)  
Novi senzor aktivnosti (dodatna oprema) zaznava prisotnost in fizično dejavnost oseb v prostoru. Prilagajanje izbrane temperature aktivnosti oseb v prostoru prinaša pomembne prihranke energije.

Notranja enota			FDTC 25 VH1	FDTC 35 VH1	FDTC 40 VH	FDTC 50 VH	FDTC 60 VH
Zunanja enota			SRC 25 ZS - W2	SRC 35 ZS - W2	SRC 40 ZSX - W1	SRC 50 ZSX - W2	SRC 60 ZSX - W1
Nazivna moč (T=35°C)	Hlajenje	kW	2.5 (0.9~3.2)	3.5 (0.9~4.3)	4,00 (1,10~4,70)	5,00 (1,10~5,60)	5,60 (1,10~6,30)
Moč priključka (T=35°C)	Hlajenje	kW	0.61	0.91	0,98	1,40	1,73
Energijski razred	Hlajenje	626/2011 <sup>1</sup>	A++	A++	A++	A++	A++
Sezonska energijska učinkovitost	Hlajenje	SEER <sup>2</sup>	6,80	7,10	6,94	6,52	6,45
Energijska učinkovitost	Hlajenje	EER <sup>3</sup>	4,10	3,85	4,08	3,58	3,23
Nazivna moč (T=7°C)	Gretje	kW	2.9 (0.9~4.0)	4.25 (0.9~4.6)	4,50 (0,60~5,40)	5,40 (0,60~6,30)	6,70 (0,60~6,70)
Moč priključka (T=7°C)	Gretje	kW	0.71	1.15	1,13	1,53	2,14
Energijski razred	Gretje	626/2011 <sup>1</sup>	A+	A++	A+	A+	A+
Sezonska energijska učinkovitost	Gretje	SCOP <sup>2</sup>	4,00	4,60	4,37	4,30	4,10
Energijska učinkovitost	Gretje	COP <sup>3</sup>	4,08	3,70	3,98	3,53	3,13
Napajanje	Ph-V-Hz		1F ~230 V 50 Hz				
Napajalni kabel / Varovalka	mm <sup>2</sup> /A		3X1,5 / 10A	3X2,5 / 16A	3X1,5 / 16A	3X2,5 / 20A	3X2,5 / 20A
Premer bakrenih cevi	mm (inch.)		6.35(1/4") / 9.52(3/8")	6.35(1/4") / 9.52(3/8")	6.35 (1/4") - 12,7 (1/2)	6,35 (1/4") - 12,7 (1/2")	6,35 (1/4") - 12,7 (1/2")
Največja razdalja/visina med zunanjo in notranjo enoto	m		20/10	20/10	30/20	30/20	30/20
<b>Lastnosti notranje enote/območje delovanja</b>	°C		Hlajenje: -15~46	Gretje: -15~24	Hlajenje: -15~46 Gretje: -20~24		
Glasnost na razdalji 1 m (Vi/Sr/Ni/Najn.)	dB (A)		38 / 34 / 30 / 27	39 / 36 / 32 / 29	44 / 40 / 35 / 27	44 / 40 / 35 / 27	46 / 42 / 38 / 31
Dimenzije (VxSxG)	mm		Naprava: 248 x 570 x 570 Panel: 10 x 620 x 620				
<b>Lastnosti zunanje enote</b>							
Razdalja med nosilci/priporočena dolžina nosilcev	mm		510/460	510/460	510/460	510/460	510/460
Največja glasnost na razdalji 1 m Hl/Gr	dB (A)		47/47	50/50	52/50	52/50	53/54
Največja glasnost Hl/Gr	dB (A)		58/59	62/62	63/62	63/62	65/65
Dimenzije (VxSxG)	mm		540 x 780(+62) x 290	540 x 780(+62) x 290	640 x 800 (+71) x 290	640 x 800 (+71)x 290	640x800 (+71)x 290
<b>Notranja enota</b>	R: MC	€	<b>560,00</b>	<b>710,00</b>	<b>730,00</b>	<b>740,00</b>	<b>990,00</b>
<b>Zunanja enota</b>		€	<b>550,00</b>	<b>630,00</b>	<b>1.170,00</b>	<b>1.280,00</b>	<b>1.470,00</b>
<b>Panel TC - PSAG - 5AW - E</b>		€	<b>190,00</b>	<b>190,00</b>	<b>190,00</b>	<b>190,00</b>	<b>190,00</b>
<b>Komplet brez 22% DDV</b>		€	<b>1.300,00</b>	<b>1.530,00</b>	<b>2.090,00</b>	<b>2.210,00</b>	<b>2.650,00</b>
<b>Komplet z 22% DDV</b>		€	<b>1.586,00</b>	<b>1.866,60</b>	<b>2.549,80</b>	<b>2.696,20</b>	<b>3.233,00</b>

Koda	Dodatna oprema		Cena brez DDV (€)	Cena z 22% DDV
TC-PSAG-5AW-E	Maska standardna za FDTC (vzorec mreža)	R: MC	190,00	231,80
TC-PSAE-5AW-E	Maska za boljše usmerjanje zraka - satovje - v kombinaciji z RC-EX3A, RCN-T-5AW-E2	R: MC	350,00	427,00
TC-PSAGE-5AW-E	Maska za boljše usmerjanje zraka - mreža - v kombinaciji z RC-EX3A, RCN-T-5AW-E2	R: MC	350,00	427,00
INWFIMH1001R000	Wi-Fi modul	R: MB	199,00	242,80
RC-E5	Žični krmilnik (2 žilni)	R: MC	90,00	109,80
RC-EX3A	Žični krmilnik na dotik - funkcija za tehnične prostore	R: MC	170,00	207,40
RCH-E3	Žični krmilnik na dotik - funkcija za tehnične prostore	R: MC	90,00	109,80
RCN-TC-5AW-E3	IR daljinski upravljalnik - vogalni komplet	R: MC	170,00	207,40
LB-TC-5W-E	Senzor aktivnosti v prostoru - vogalni komplet	R: MC	110,00	134,20
SC-ADNA-E	SUPERLINK vmesnikrak	R: MC	150,00	183,00

# KASETNA 84x84 DC INVERTER

(SC BIKN - E vmesnik vgrajen, brez daljinskega upravljalca)

- Odstranljiva maska za lažjo montažo.
- Enostavna kontrola stanja kondenčne posode.
- Črpalka kondenza je vključena.



Standardna maska  
T-PSA-5BW-E

**NOVO**

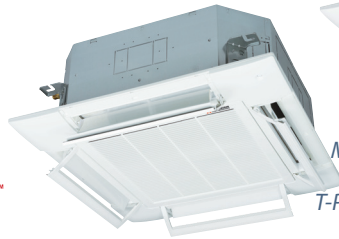
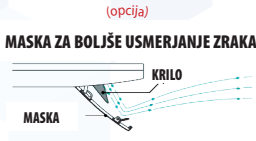

Maska proti prepihu  
T-PSAE-5BW-E\*

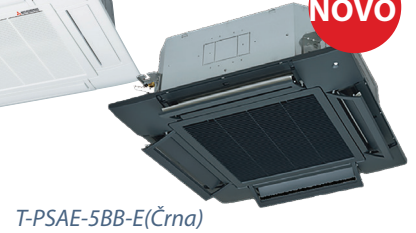

T-PSAE-5BB-E (Črna)



## Izbira panela (Opcija)

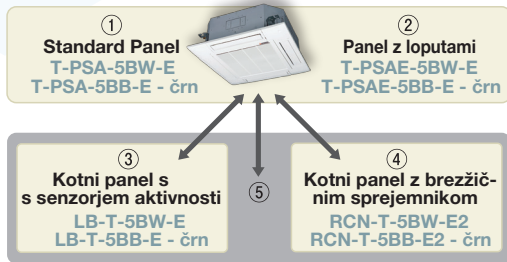

### 8 kombinacij za naročilo panelov

- ① Samo standardni panel
- ①+③ Standardni panel s kotnim senzorjem aktivnosti
- ①+④ Standardni panel s kotnim brezžičnim sprejemnikom
- ①+⑤ Standardni panel s kotnim senzorjem aktivnosti in kotnim brezžičnim sprejemnikom
- ② Panel z loputami proti prepihu
- ②+③ Panel z loputami proti prepihu s kotnim senzorjem aktivnosti
- ②+④ Panel z loputami proti prepihu s kotnim brezžičnim sprejemnikom
- ②+⑤ Panel z loputami proti prepihu s kotnim senzorjem aktivnosti in kotnim brezžičnim sprejemnikom

### Lege za montažo brezžičnega kompleta in senzorja aktivnosti

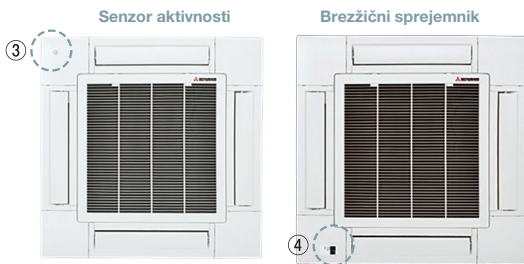

## Senzor gibanja (Opcija)

Senzor gibanja je vgrajen v kotmasko in zaznava prisotnost /odsotnost in dejavnost oseb v prostoru, in temu prilagaja delovanje za udobje in prihranek energije.



LB-T-5BW-E (Bel)  
LB-T-5BB-E (Črn)

## Tudi za visoke prostore

Močan zračni tok seže do tal tudi v visokih prostorih. Idealno za visoke pisarne, trgovine, ipd., s širokim pretokom zraka po vsem prostoru.

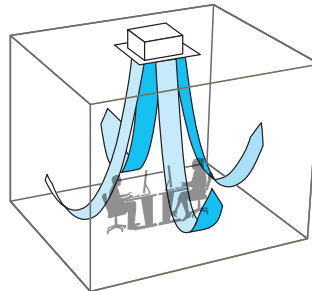

## Še tišje delovanje

Nova tehnologija v načinu hlajenja prinaša tišji delovanje pri enaki moči in udobju.

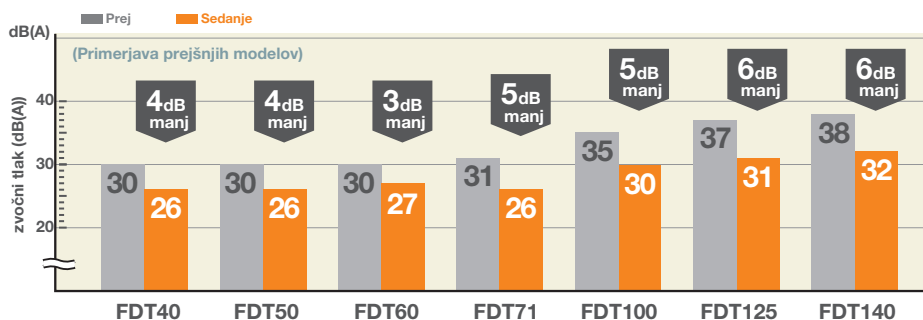

Notranja enota			FDT 40 VH	FDT 50 VH	FDT 60 VH	FDT 71 VH	FDT 100 VH	FDT 100 VH
Zunanja enota			SRC 40 ZSX - W1	SRC 50 ZSX - W2	SRC 60 ZSX - W1	FDC 71 VNP - W	FDC 90 VNP-W	FDC 100 VNP-W
Nazivna moč (T=35°C)	Hlajenje	kW	4,00 (1,10~4,70)	5,00 (1,10~5,60)	5,60 (1,10~6,30)	7,10 (1,50~7,3)	9,00 (2,1~9,50)	10,00 (2,10~10,20)
Moč priključka (T=35°C)	Hlajenje	kW	0,89	1,29	1,33	2,31	2,48	2,84
Energijski razred	Hlajenje	626/2011 <sup>1</sup>	A+++	A++	A+++	A++	A++	A++
Sezonska energijska učinkovitost	Hlajenje	SEER <sup>2</sup>	8,63	7,93	8,74	7,60	7,10	7,08
Energijska učinkovitost	Hlajenje	EER <sup>3</sup>	4,49	3,88	4,21	3,07	3,63	3,52
Nazivna moč (T=7°C)	Gretje	kW	4,50 (0,60~5,40)	5,40 (0,60~6,30)	6,70 (0,60~6,7)	7,01 (1,1~7,3)	9,00 (1,7~9,50)	10,00 (1,7~10,4)
Moč priključka (T=7°C)	Gretje	kW	1,03	1,31	1,56	1,73	1,90	2,33
Energijski razred	Gretje	626/2011 <sup>1</sup>	A++	A++	A++	A++	A+	A+
Sezonska energijska učinkovitost	Gretje	SCOP <sup>2</sup>	4,62	4,63	5,00	4,61	4,56	4,53
Energijska učinkovitost	Gretje	COP <sup>3</sup>	4,37	4,12	4,29	4,1	4,74	4,29
Napajanje	Ph - V - Hz		1 - 220~240V - 50 Hz / 220V, 60 Hz					
Napajalni kabel / Varovalka	mm <sup>2</sup> /A		3X1,5 / 16A	3X2,5 / 20A	3X2,5 / 20A	3X4 / 20A	3X4 / 20A	3X4 / 20A
Premer bakrenih cevi	mm (inch.)		6,35 (1/4") - 12,7 (1/2")	6,35 (1/4") - 12,7 (1/2")	6,35 (1/4") - 12,7 (1/2")	6,35 (1/4") - 12,7 (1/2")	9,52 (3/8") - 15,88 (5/8")	
Največja razdalja med zunanjo in notranjo enoto	m		30	30	30	30	30	30
<b>Lastnosti notranje enote/območje delovanja</b>	°C		Hlajenje -15°C / +46°C / Gretje -20°C / +24°C			Hlajenje -15°C / +46°C / Gretje -15°C / +20°C		
Glasnost na razdalji 1 m (Vi/Sr/Ni/Najn.)	dB (A)		36 / 33 / 28 / 20	42 / 33 / 28 / 20	44 / 34 / 30 / 23	46/34/31/26	47/39/36/30	47/39/36/30
D i menzije (DxŠxG)	mm		840 x 840 x 246	840 x 840 x 246	840 x 840 x 246	840x840x236	750 x 880(+88) x 340	
<b>Lastnosti zunanje enote</b>								
Razdalja med nosilci/priporočena dolžina nosilcev	mm		510/460	510/460	510/460	580/380	580/380	580/380
Največja glasnost na razdalji 1 m	dB (A)		50	54	54	54	55	56
Največja glasnost	dB (A)		63	63	65	67	67	68
Dimenzije (VxŠxG)	mm		640 x 800 (+71)x 290	640x800 (+71)x 290	640 x 800 (+71)x 290	800(+71)x290x640	800(+71)x340x750	880(+88)x340x750
<b>Notranja enota</b>	€	<b>R: MC</b>	<b>850,00</b>	<b>960,00</b>	<b>1.070,00</b>	<b>1.010,00</b>	<b>1.180,00</b>	<b>1.180,00</b>
<b>Zunanja enota</b>	€		<b>1.170,00</b>	<b>1.280,00</b>	<b>1.470,00</b>	<b>1.410,00</b>	<b>1.830,00</b>	<b>1.980,00</b>
<b>Panel T - PSA - 5BW - E</b>	€		<b>220,00</b>	<b>220,00</b>	<b>220,00</b>	<b>220,00</b>	<b>220,00</b>	<b>220,00</b>
<b>Komplet brez 22% DDV</b>	€		<b>2.240,00</b>	<b>2.460,00</b>	<b>2.760,00</b>	<b>2.640,00</b>	<b>3.320,00</b>	<b>3.380,00</b>
<b>Komplet z 22% DDV</b>	€		<b>2.732,80</b>	<b>3.001,20</b>	<b>3.367,20</b>	<b>3.220,80</b>	<b>3.940,60</b>	<b>4.123,60</b>

Koda	Dodatna oprema		Cena brez DDV (€)	Cena z 22% DDV
T-PSA-5BW-E	Maska standardna za FDT bela	R: MC	220,00	268,40
T-PSAE-5BW-E	Maska za boljše usmerjanje zraka-v kombinaciji z RC-EX3A, RCN-T-5AW-E2, bela	R: MC	500,00	610,00
T-PSAE-5BB-E	Maska za boljše usmerjanje zraka-v kombinaciji z RC-EX3A, RCN-T-5AW-E2, črna	R: MC	540,00	658,80
INWFIMHI001R000	Wi-Fi modul	R: MB	199,00	242,80
RC-E5	Žični krmilnik (2 žilni)	R: MC	90,00	109,80
RC-EX3A	Žični krmilnik na dotik - funkcija za tehnične prostore	R: MC	170,00	207,40
RCH-E3	Žični krmilnik na dotik - funkcija za tehnične prostore	R: MC	90,00	109,80
SC-ADNA-E	SUPERLINK II vmesnik za centralni nadzor	R: MC	150,00	183,00
RCN-T-5BW-E2	IR daljinski upravljalnik - vogalni komplet, bel	R: MC	170,00	207,40
RCN-T-5BB-E2	IR daljinski upravljalnik - vogalni komplet, črn	R: MC	170,00	207,40
LB-T-5BW-E2	Senzor aktivnosti, vogalni komplet, bel	R: MC	120,00	146,40
LB-T-5BB-E2	Senzor aktivnosti, vogalni komplet, črn	R: MC	120,00	146,40

## Visoka energijska učinkovitost z novo tehnologijo

Modeli FDT z najnovejšimi tehnologijami Mitsubishi Heavy Industries dosegajo višje medsezonske izkoristke.

SEER in SCOP določajo evropski standardi.

SEER hlajenje ■ Prejšnji model (VF) ■ Nove (VH-VG)

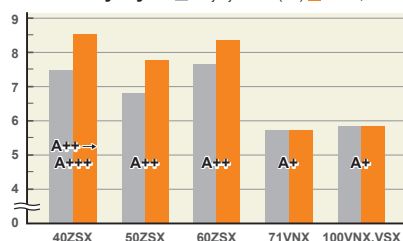

SCOP gretje ■ Prejšnji model (VF) ■ Nove (VH-VG)

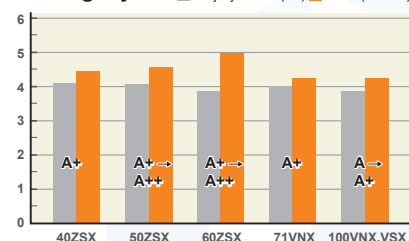

## Tišje delovanje in izboljšana aerodinamična učinkovitost naprave

Nova tehnologija zmanjšuje glasnost, ohranja pa pretoke in udobje. Tišje delovanje dosežemo z zmanjšanjem nihanja tlaka v notranji enoti.

Zaščitna rešetka prispeva k varnosti in tišjemu pretoku zraka.

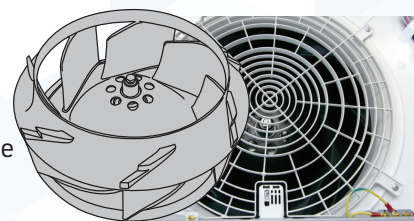

# V pomoč serviserju in monterju

Hitro  
nameščanje!

## Notranja enota se hitro namesti in vgradi

### 1 Preprostejše nastavljivo nameščanje naprave z novimi vodili. FDT

Nova oblika vodil za olajšano in bolj prilagodljivo namestitev in montažo glede na številne oblike obes na mestu montaže. V to vodilo je mogoče vstaviti vsako pravokotno ali kvadratno obeso.

Združljivo z vijaki okroglega in kvadratnega preseka

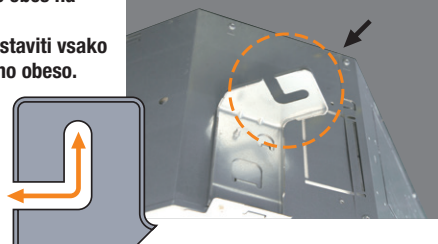

### 2 Novo vodilo v maski omogoča lažjo montažo in poravnavo. FDT FDTC

Prilagodljiva pritrditev, ki omogoča namestitev maske poravnano s črtami ali vzorci na stropu.

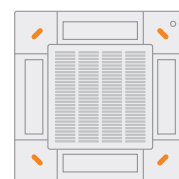
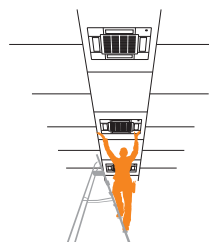

4 dolga vodila.

## Za hitro montažo in vzdrževanje

### 1 Olajšan dostop do sestavnih delov za preprostejše vzdrževanje. FDT

1. Krmilnik in ustje zvona se odstranita sočasno in obenem.

2. Olajšan dostop do elise in motorja ventilatorja.

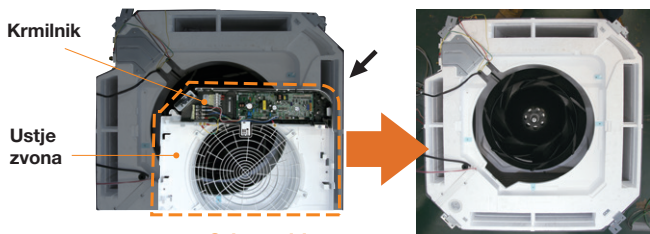

Odstraniti

### 2 Nova oblika prehoda za kable. FDT

Nova oblika prehodov za kable za olajšano izdelavo električne napeljave.

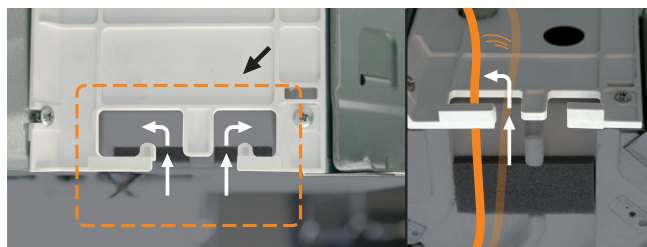

Olajšana izdelava ožičenja

### 3 Za odpiranje pokrova krmilnika ni več treba odstranjevati vijakov. FDT

Pokrov je mogoče sprostiti in odpreti s potegom brez odstranjevanja vijakov. Pokrov, ki se odpira kot vrata, ne more pasti in povzročiti škode.



Ni treba odstranjevati vijakov.



### 4 Varnejša montaža z zatičem ali podložko FDT FDTC

Ko je naprava vgrajena s kljuko med podložkami, ta zatič pomaga pri varni montaži brez nastavljanja podložke.

Loči začasno podložko tako, da jo pridrži.

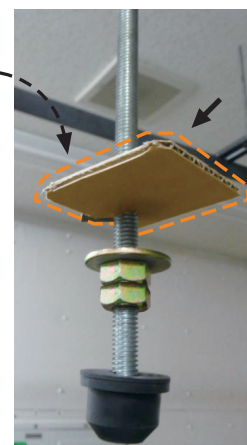
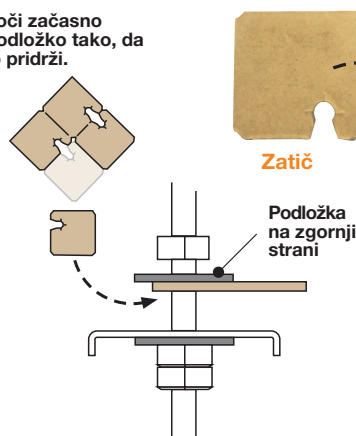





Monter



Serviser



FDT



FDTC

Za preprosto delo brez zastojev

## Pomoč pri montaži in vzdrževanju

### 1 Preprosta in gibka vponka za odstranitev filtra

FDT  
FDTC

Vponka iz mehkega materiala pri odstranjevanju filtra pomaga preprečiti razsipanje prahu.

Vponko filtra pritisnete navzven in filter odstranite.

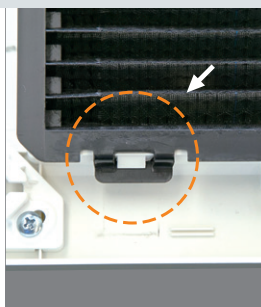

Mehek material

### 2 Zanesljiva pritrditev kotnega elementa s trakom

FDT

Smer zatiča za trak smo iz vzdolžnega spremenili v stranskega. Dodali smo tudi rob na koncu trna, da se trak ne sname.

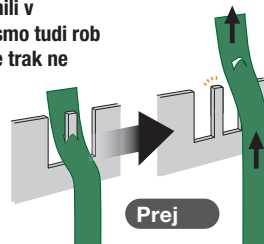

Zdaj  
Zlahka se namesti, a stežka odstrani.

### 3 Povečana višina odtoka kondenzata

FDT  
FDTC

Odtok lahko dvignemo do 850 mm nad slepi strop.

	Prej	Novo
FDT	700	850
FDTC	600	850

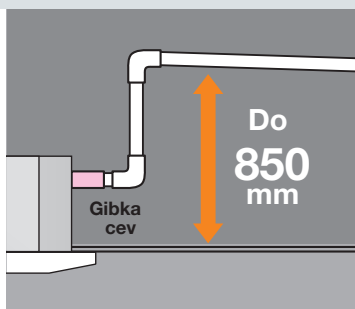

### 4 Nov priključek za preverjanje odtekanja drenažne vode

FDT

Priključek za vodo je bil dodan v nepljavi pladnja za lažje preizkušanje odtekanja drenažne vode. (Priključek je običajno zaprt z gumijastim pokrovčkom)

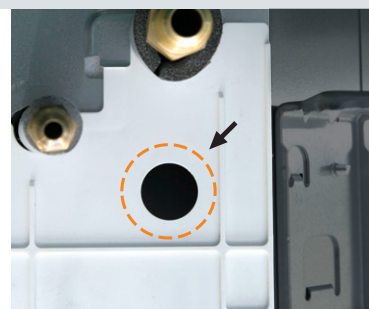

### 5 Ponovna uporaba embalaže med montažo

FDT  
FDTC

Embalažni material (karton) med montažo napravo pomaga zaščititi pred brizgom umazanije ali prahom.

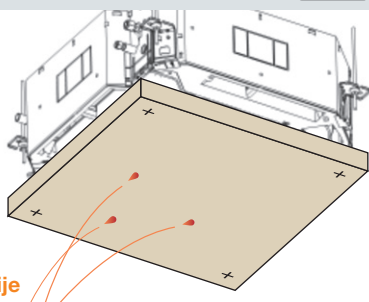

Brizg umazanije

### 6 Prilagodljiv izhod za kanal

FDT  
FDTC

Izhoda za kanal Ø 125 in Ø 200 (ovalen).

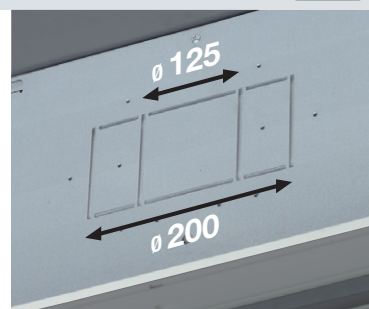
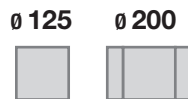

### 7 Preprost pregled drenažnega pladnja

FDT  
FDTC

Preprost pregled drenažnega pladnja, odstraniti je treba le kotni element.

Odstranite kotni element. Odstranite drenažni čep in preglejte stanje. Če je potrebno čiščenje, najprej odstranite gumijasti čep, da voda izteče, šele nato odstranite drenažni pokrovček.

Očistite območje okrog vhoda drenažne črpalke.



FDTC

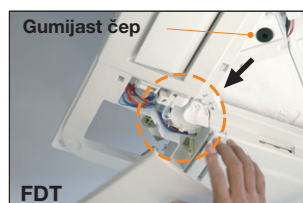

FDT



drenažni pokrovček

drenažni pokrovček

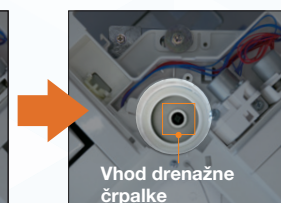

Vhod drenažne črpalke

# TALNA DC INVERTER

(Daljinski upravljalček s tedenskim timerjem vključen)

Če potrebujemo široko in enakomerno ogrevanje prostora, je najbolj primerna serija talnih klimatskih naprav PRIMARY HEATING. Zgornje in spodnje lopute omogočajo distribucijo zraka, kar je pomembno za zagotavljanje enakomerne temperature v prostoru.

- Funkcija samočiščenja: preprečevanje plesni
- Fotokatalitski filter
- Naravni encim filter
- Avtomatska izbira lopute izpiha

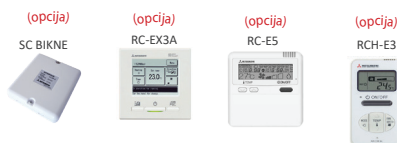

Notranja enota			SRF 25 ZS - W	SRF 35 ZS - W	SRF 50 ZSX - W
Zunanja enota			SRC 25 ZS - W2	SRC 35 ZS - W2	SRC 50 ZSX - W2
Nazivna moč (T=35°C)	Hlajenje	kW	2,5 (0,9 - 3,1)	3,5 (0,9 - 4,1)	5,00 (1,1 - 5,6)
Moč priključka (T=35°C)	Hlajenje	kW	0,59	0,82	1,32
Energijski razred	Hlajenje	626/2011 <sup>1</sup>	A++	A++	A++
Sezonska energijska učinkovitost	Hlajenje	SEER <sup>2</sup>	7,40	8,10	7,50
Energijska učinkovitost	Hlajenje	EER <sup>3</sup>	4,24	4,27	3,79
Nazivna moč (T=7°C)	Gretje	kW	2,9 (0,8 - 3,7)	4,5 (0,8 - 5,2)	6,0 (0,8 - 7,4)
Moč priključka (T=7°C)	Gretje	kW	0,66	1,12	1,58
Energijski razred	Gretje	626/2011 <sup>1</sup>	A+	A++	A++
Sezonska energijska učinkovitost	Gretje	SCOP <sup>2</sup>	4,00	4,70	4,60
Energijska učinkovitost	Gretje	COP <sup>3</sup>	4,39	4,02	3,80
Napajanje		Ph - V - Hz	1 - 220~240V - 50 Hz		
Napajalni kabel / Varovalka		mm <sup>2</sup> /A	3X1,5 / 16A	3X1,5 / 16A	3X2,5 / 20A
Premer cevi		mm (inch.)	6,35 (1/4") - 9,52 (3/8")	6,35 (1/4") - 9,52 (3/8")	6,35 (1/4") - 12,7 (1/2")
Največja razdalja/višina med zunanjo in notranjo enoto		m	20/10	20/10	30/20
<b>Lastnosti notranje enote/območje delovanja</b>		°C	Hlajenje -15°C / +46°C / Gretje -15°C / +24°C		Hl. -15°C/+46°C/Gr. -20°C/+24°C
Glasnost na razdalji 1 m (Vi/Sr/Ni, Najn.)		dB (A)	38 / 32 / 29 / 25	40 / 35 / 33 / 29	46 / 38 / 33 / 28
Dimenzije (VxŠxG)		mm	600 x 860 x 238	600 x 860 x 238	600 x 860 x 238
<b>Lastnosti zunanje enote</b>					
Razdalja med nosilci/priporočena dolžina nosilcev		mm	510/460	510/460	510/460
Največja glasnost na razdalji 1 m (Hlaj./Gretje)		dB (A)	45/47	50/51	51/51
Največja glasnost (Hlaj./Gretje)		dB (A)	59/60	63/64	63/62
Dimenzije (VxŠxG)		mm	540 x 780(+62) x 290		640 x 800(+71) x 290
<b>Notranja enota</b>	R: MC	€	<b>790,00</b>	<b>880,00</b>	<b>950,00</b>
<b>Zunanja enota</b>		€	<b>550,00</b>	<b>630,00</b>	<b>1.280,00</b>
<b>Komplet brez 22% DDV</b>		€	<b>1.340,00</b>	<b>1.510,00</b>	<b>2.230,00</b>
<b>Komplet z 22% DDV</b>		€	<b>1.634,80</b>	<b>1.842,20</b>	<b>2.720,60</b>

Koda	Dodatna oprema		Cena brez DDV (€)	Cena z 22% DDV	
WFRAC	Wi-Fi modul	R: MB	90,00	109,80	
SC-BIKN2-E	Vmesnik za centralni nadzor	R: MB	170,00	207,40	
RC-E5	Žični krmilnik (2 žilni)	R: MC	90,00	109,80	
RC-EX3A	Žični krmilnik na dotik - funkcija za teh. prostore	R: MC	170,00	207,40	
RCH-E3	Osnovni žični krmilnik (2 žilni)	R: MC	90,00	109,80	
INKNXMHIO01R000	BMS KNX vmesnik	Oprema za uporabo skupaj z modulom SC-BIKN2-E	R: MB	420,00	512,40
INMBSMHIO01R000	BMS Modbus vmesnik		R: MC	410,00	500,20
INBACMHIO01R000	BACnet vmesnik IP in MSI/TP		R: MC	500,00	610,00
INBACMHIO01R100	BACnet vmesnik MS/TP		R: MC	450,00	549,00
SC-ADNA-E	SUPERLINK II vmesnik za centralni nadzor		R: MC	150,00	183,00



## Avtomatična izbira izpuha zraka spodaj/zgoraj

Po potrebi sta lahko hkrati odprti spodnja in zgornja loputa za izpuh zraka.

# STROPNA DC INVERTER

(SC BIKN - E vmesnik vgrajen, brez daljinskega upravljalca)

Navpično nihanje loput izstopnega zraka zagotavlja široko in homogeno porazdelitev zraka.

Izjemno zmanjšana debelina naprave (samo 21 cm) zagotavlja enostavno in hitro montažo.

- Primerna za večje prostore zaradi večjega zračnega pretoka
- Enostavna ter hitra namestitvev z samo 21 cm višine in 28 kg teže

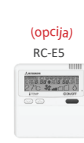

Notranja enota			FDE 40 VH	FDE 50 VH	FDE 60 VH	FDE 71 VH	FDE 100 VH	FDE 100 VH
Zunanja enota			SRC 40 ZSX - W1	SRC 50 ZSX - W2	SRC 60 ZSX - W1	FDC 71 VNP-W	FDC 90 VNP-W	FDC 100 VNP-W
Nazivna moč (T=35°C)	Hlajenje	kW	4,00 (1,10~4,70)	5,00 (1,10~5,60)	5,60 (1,10~6,30)	7.10 (1.50~7.30)	9.00 (2.10~9.50)	10.00 (2.10~10.20)
Moč priključka (T=35°C)	Hlajenje	kW	1,02	1,53	1,78	2,41	2,38	3,00
Energijski razred	Hlajenje	626/2011 <sup>1</sup>	A++	A++	A++	A++	A++	A++
Sezonska energijska učinkovitost	Hlajenje	SEER <sup>2</sup>	6,46	6,15	6,72	6,44	6,78	6,63
Energijska učinkovitost	Hlajenje	EER <sup>3</sup>	3,92	3,49	3,71	2,95	3,78	3,33
Nazivna moč (T=7°C)	Gretje	kW	4,50 (0,60~5,40)	5,40 (0,60~6,30)	6,70 (0,60~7,10)	7.10 (1.10~7.30)	9.00 (1.70~9.50)	10.00 (1.70~10.40)
Moč priključka (T=7°C)	Gretje	kW	1,1	1,46	1,87	1,96	1,99	2,36
Energijski razred	Gretje	626/2011 <sup>1</sup>	A+	A+	A+	A+	A+	A+
Sezonska energijska učinkovitost	Gretje	SCOP <sup>2</sup>	4,02	4,07	4,41	4,32	4,46	4,24
Energijska učinkovitost	Gretje	COP <sup>3</sup>	4,09	3,70	3,60	3,62	4,52	4,24
Napajanje		Ph - V - H z	1 - 220~240V - 50 Hz					
Napajalni kabel / Varovalka		mm <sup>2</sup> /A	3X1,5 / 16A	3X2,5 / 20A	3X2,5 / 20A	3 x 4 / 20A	3 x 4 / 20A	3 x 4 / 20A
Premer bakrenih cevi		mm (inch.)	6,35 (1/4")-12,7 (1/2")	6,35 (1/4")-12,7 (1/2")	6,35 (1/4")-12,7 (1/2")	6,35(1/4") - 12,7(1/2")	6,35 (1/4")-15,88 (5/8")	6,35 (1/4")-15,88 (5/8")
Največja razdalja med zunanjo in notranjo enoto		m	30	30	30	30	30	30
<b>Lastnosti notranje enote/območje delovanja</b>		°C	Hlajenje -15°C / +46°C / Gretje -20°C / +24°C			Hlajenje -15°C / +46°C / Gretje -15°C / +20°C		
Glasnost na razdalji 1 m (Najv./Vi./Sr/Ni)-Hlaj.		dB (A)	46/38/36/31	46/38/36/31	47/41/37/32	47/41/37/32	48/43/38/34	48/43/38/34
Dimenzije (VxŠxG)		mm	210 x 1070 x 690	210 x 1070 x 690	210 x 1320 x 690	210x1320x690	250x1620x690	250x1620x690
<b>Lastnosti zunanje enote</b>								
Razdalja med nosilci/priporočena dolžina nosilcev		mm	510/460	510/460	510/460	580/380	580/380	580/380
Največja glasnost na razdalji 1 m		dB (A)	52	52	53	54	55	56
Največja glasnost		dB (A)	63	63	65	60	64	64
Dimenzije (VxŠxG)		mm	640x800 (+71)x 290	640 x 800 (+71)x 290	640x800 (+71)x 290	800(+71)x290x640	800(+71)x340x750	880(+88)x340x750
<b>Notranja enota</b>	<b>R: MC</b>	€	<b>890,00</b>	<b>960,00</b>	<b>990,00</b>	<b>980,00</b>	<b>1.350,00</b>	<b>1.350,00</b>
<b>Zunanja enota</b>		€	<b>1.170,00</b>	<b>1.280,00</b>	<b>1.470,00</b>	<b>1.410,00</b>	<b>1.830,00</b>	<b>1.980,00</b>
<b>Komplet brez 22% DDV</b>		€	<b>2.060,00</b>	<b>2.240,00</b>	<b>2.460,00</b>	<b>2.390,00</b>	<b>3.180,00</b>	<b>3.330,00</b>
<b>Komplet z 22% DDV</b>		€	<b>2.513,20</b>	<b>2.732,80</b>	<b>3.001,20</b>	<b>2.915,80</b>	<b>3.879,60</b>	<b>4.062,60</b>

Koda	Dotatna oprema		Cena brez DDV (€)	Cena z 22% DDV
INWFIMHI001R000	Wi-Fi modul	<b>R: MB</b>	<b>199,00</b>	<b>242,80</b>
RCH-E3	Žični krmilnik, osnovna izvedba	<b>R: MC</b>	<b>90,00</b>	<b>109,80</b>
RC-E5	Žični krmilnik (2 žilni)	<b>R: MC</b>	<b>90,00</b>	<b>109,80</b>
RC-EX3A	Žični krmilnik na dotik - funkcija za tehnične prostore	<b>R: MC</b>	<b>170,00</b>	<b>207,40</b>
RCN-E-E3	Brezžični daljinski upravljalca (FDE)	<b>R: MC</b>	<b>130,00</b>	<b>158,60</b>
SC-ADNA-E	SUPERLINK II vmesnik za centralni nadzor	<b>R: MC</b>	<b>150,00</b>	<b>183,00</b>
LB-E	Senzor aktivnosti	<b>R: MC</b>	<b>110,00</b>	<b>134,20</b>

# KANALSKA - NIZKI TLAK DC INVERTER

(Daljinski upravljalca s tedenskim timerjem vključen)

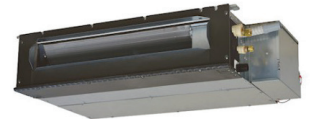

Izjemno zmanjšana debelina naprave zagotavlja enostavno in hitro montažo.

- Kompakten model: samo 20 cm višine
- Priložen filter na zajemu zraka
- Vgrajena črpalka za kondenz



Notranja enota			SRR 25 ZS - W	SRR 35 ZS - W
Zunanja enota			SRC 25 ZS - W2	SRC 35 ZS - W2
Nazivna moč (T=35°C)	Hlajenje	kW	2.5 (0.9 ~ 3.2)	3.5 (0.9 ~ 4.1)
Moč priključka (T=35°C)	Hlajenje	kW	0,62	0,93
Energijski razred	Hlajenje	626/2011 <sup>1</sup>	A++	A++
Sezonska energijska učinkovitost	Hlajenje	SEER <sup>2</sup>	6,60	6,80
Energijska učinkovitost	Hlajenje	EER <sup>3</sup>	4,03	3,76
Nazivna moč (T=7°C)	Gretje	kW	2.9 (0.9 ~ 4.4)	4.2 (1.0 ~ 5.2)
Moč priključka (T=7°C)	Gretje	kW	0,65	1,01
Energijski razred	Gretje	626/2011 <sup>1</sup>	A+	A+
Sezonska energijska učinkovitost	Gretje	SCOP <sup>2</sup>	4,10	4,50
Energijska učinkovitost	Gretje	COP <sup>3</sup>	4,46	4,16
Napajanje		Ph - V - H z	1 - 220~240V - 50 Hz	
Napajalni kabel / Varovalka		mm/A	3X1,5 / 16A	3X1,5 / 16A
Premer bakrenih cevi		mm (inch.)	6,35 (1/4") - 9,52 (3/8")	6,35 (1/4") - 9,52 (3/8")
Največja razdalja med zunanjo in notranjo enoto		m	20	20
<b>Lastnosti notranje enote/območje delovanja</b>		°C	Hlajenje -15°C / +46°C / Gretje -15°C / +24°C	
Glasnost na razdalji 1 m (Najv/Wi/Sr/Ni)	Hlajenje	dB (A)	37 / 33 / 30 / 24	38 / 34 / 31 / 25
	Gretje	dB (A)	40 / 37 / 34 / 28	42 / 38 / 35 / 29
Zunanji statični tlak	Pa		35 (začetni statični tlak s filtrom: 5 Pa)	
Dimenzije (VxŠxG)		mm	200 x 750 x 500	200 x 750 x 500
<b>Lastnosti zunanje enote</b>				
Razdalja med nosilci/priporočena dolžina nosilcev		mm	510/456	510/456
Največja glasnost na razdalji 1 m		dB (A)	47	50
Največja glasnost		dB (A)	58	62
Dimenzije (VxŠxG)		mm	595 x 780 (+62) x 290	595 x 780 (+62) x 290
<b>Notranja enota</b>	R: MC	€	<b>750,00</b>	<b>820,00</b>
<b>Zunanja enota</b>		€	<b>550,00</b>	<b>630,00</b>
<b>Komplet brez 22% DDV</b>		€	<b>1.300,00</b>	<b>1.450,00</b>
<b>Komplet z 22% DDV</b>		€	<b>1.586,00</b>	<b>1.769,00</b>

Koda	Dodatna oprema		Cena brez DDV (€)	Cena z 22% DDV
WFRAC	Wi-Fi modul	R: MB	90,00	109,88
SC-BIKN2-E	Vmesnik za centralni nadzor	R: MB	170,00	207,40
RC-E5	Žični krmilnik (2 žilni)	R: MC	90,00	109,80
RC-EX3A	Žični krmilnik na dotik - funkcija za tehnične prostore	R: MC	170,00	207,40
INKNXMH1001R000	BMS KNX vmesnik	R: MB	420,00	512,40
INBMSMH1001R000	BMS Modbus vmesnik	R: MC	410,00	500,20
INBACMH1001R000	BACnet vmesnik IP in MSI/TP	R: MC	500,00	610,00
INBACMH1001R100	BACnet vmesnik MS/TP	R: MC	450,00	549,00
SC-ADNA-E	SUPERLINK II vmesnik za centralni nadzor	R: MC	150,00	183,00

Oprema za uporabo skupaj z modulom SC-BIKN2-E

## AIR ZONE ZA PRIHRANEK. V VSAK PROSTOR LE TOLIKO ENERGIJE, KOLIKOR JE POTREBUJEMO

- POPOLNO UDOBJE IN POPOLN NADZOR SISTEMA PO BIVALNIH CONAH PRIHRANEK Z OGREVANJEM/HLAJENJEM LE TISTIH PROSTOROV, KI SO V UPORABI
- TEHNOLOGIJA, INTEGRIRANA PRI VSEH VODILNIH PROIZVAJALCIH HLADILNIH/GRELNIIH NAPRAV
- ZMANJŠANI STROŠKI ZARADI MANJŠEGA ŠTEVILA NOTRANJIIH NAPRAV
- PRILAGODLJIVOST GRADBENIM PREDPISOM PRI ADAPTACIJAH
- NAJVEČJA ENERGIJSKA PRILAGODLJIVOST Z ECO-ADAPT
- CERTIFIKATI ZA VZDRŽNO GRADNJO.

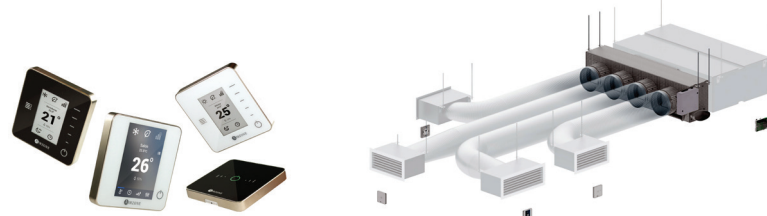
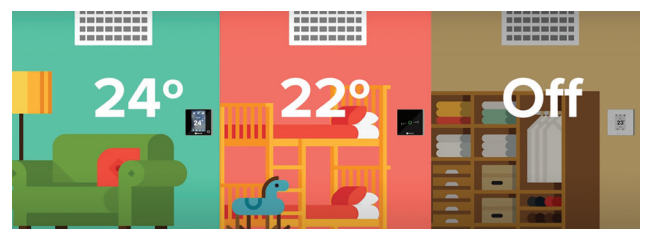

# KANALSKA - SREDNJI TLAK DC INVERTER

(SC BIKN - E vmesnik vgrajen, brez daljinskega upravljalca in filtra)



ESP funkcija zagotavlja konstanten pretok zraka v primeru zmanjšanja tlaka.

Črpalka kondenza je vključena v standardno opremo.

- Primerna za manjše/srednje velike prostore
- Filter kit (opcija): UM - FL1EF (FDUM40, 50VH), UM - FL2EF (FDUM 60, 71VH), UM-FL3EF (FDUM 100 VH)



Notranja enota			FDUM 40 VH	FDUM 50 VH	FDUM 60 VH	FDUM 71 VH	FDUM 100 VH	FDUM 100 VH
Zunanja enota			SRC 40 ZSX - W1	SRC 50 ZSX - W2	SRC 60 ZSX - W1	FDC 71 VNP-W	FDC 90 VNP-W	FDC 100 VNP-W
Nazivna moč (T=35°C)	Hlajenje	kW	4,00 (1,10 - 4,70)	5,00 (1,10 - 5,60)	5,60 (1,10 - 6,30)	7,10 (1,50~7,30)	9,00 (2,10~9,50)	10,00 (2,10~10,20)
Moč priključka (T=35°C)	Hlajenje	kW	0,952	1,38	1,54	2,60	2,62	3,08
Energijski razred	Hlajenje	626/2011 <sup>1</sup>	A++	A+	A++	A+	A++	A++
Sezonska energijska učinkovitost	Hlajenje	SEER <sup>2</sup>	6,11	5,82	6,43	5,86	6,56	6,11
Energijska učinkovitost	Hlajenje	EER <sup>3</sup>	3,62	3,31	3,64	2,73	3,44	3,25
Nazivna moč (T=7°C)	Gretje	kW	4,50 (0,60 - 5,40)	5,40 (0,60 - 6,30)	6,70 (0,60 - 7,10)	7,10 (1,10~7,30)	9,00 (1,70~9,50)	10,00 (1,70~10,40)
Moč priključka (T=7°C)	Gretje	kW	1,07	1,45	1,75	1,89	1,98	2,45
Energijski razred	Gretje	626/2011 <sup>1</sup>	A	A	A+	A+	A	A+
Sezonska energijska učinkovitost	Gretje	SCOP <sup>2</sup>	3,81	3,39	4,37	4,12	3,98	4,13
Energijska učinkovitost	Gretje	COP <sup>3</sup>	4,09	3,39	3,83	3,76	4,55	4,08
Napajanje	Ph - V - Hz		1 - 220 - 240V - 50 Hz					
Napajalni kabel / Varovalka	mm <sup>2</sup> /A		3X1,5 I 16A	3X2,5 I 20A	3X2,5 I 20A	3X4 I 20A	3X4 I 20A	3X4 I 20A
Premer bakrenih cevi	mm (inch.)		6,35 (1/4")-2,7 (1/2")	6,35 (1/4")-12,7 (1/2")	6,35 (1/4")-12,7 (1/2")	6,35 (1/4")-12,7 (1/2")	6,35 (1/4")-15,88 (5/8")	6,35 (1/4")-15,88 (5/8")
Največja razdalja med zunanjo in notranjo enoto	m		30	30	30	30	30	30
<b>Lastnosti notranje enote/območje delovanja</b>	°C		Hlajenje -15°C / +46°C / Gretje -20°C / +24°C			Hlajenje -15°C / +46°C / Gretje -15°C / +20°C		
Glasnost na razdalji 1 m (Najv./Ni/Sr/Ni)	dB (A)		37 / 32 / 29 / 26	37 / 32 / 29 / 26	36 / 31 / 28 / 25	38/33/29/25	44/38/36/30	44/38/36/30
Zunanji statični tlak	Pa		Standardno: 35 Največ: 100			Standardno: 60 Največ: 100		
Dimenzije (VxŠxG)	mm		280 x 750 x 635	280 x 750 x 635	280 x 950 x 635	280x950x635	280x1370x740	280x1370x740
<b>Lastnosti zunanje enote</b>								
Razdalja med nosilci/priporočena dolžina nosilcev	mm		510/460	510/460	510/460	580/380	580/380	580/380
Največja glasnost na razdalji 1 m	dB (A)		50	54	54	54	55	56
Največja glasnost	dB (A)		63	63	64	67	67	68
Dimenzije (VxŠxG)	mm		640 x 800 (+71)x 290	640x800 (+71)x 290	640x800 (+71)x 290	640x800(+71)x290	750x800(+71)x340	750x880(+88)x340
<b>Notranja enota</b>	€		<b>840,00</b>	<b>870,00</b>	<b>900,00</b>	<b>880,00</b>	<b>1.050,00</b>	<b>1.050,00</b>
<b>Zunanja enota</b>	€		<b>1.170,00</b>	<b>1.280,00</b>	<b>1.470,00</b>	<b>1.410,00</b>	<b>1.830,00</b>	<b>1.980,00</b>
<b>Komplet brez 22% DDV</b>	€		<b>2.010,00</b>	<b>2.150,00</b>	<b>2.370,00</b>	<b>2.290,00</b>	<b>2.880,00</b>	<b>3.030,00</b>
<b>Komplet z 22% DDV</b>	€		<b>2.452,20</b>	<b>2.623,00</b>	<b>2.891,40</b>	<b>2.793,80</b>	<b>3.513,60</b>	<b>3.696,60</b>

Koda	Dodatna oprema		Cena brez DDV (€)	Cena z 22% DDV
INWFIMH1001R000	Wi-Fi modul	R: MB	199,00	242,80
RCH-E3	Žični krmilnik, osnovna izvedba	R: MC	90,00	109,80
RC-E5	Žični krmilnik (2 žilni)	R: MC	90,00	109,80
RC-EX3A	Žični krmilnik na dotik - funkcija za tehnične prostore	R: MC	170,00	207,40
RC-EXZ3A	Žični krmilnik na dotik za consko regulacijo	R: MC	170,00	207,40
RCN-KIT4-E2	Brezžični komplet	R: MC	290,00	353,80
UM-FL1EF	Filter (kpl) za 40 in 50	R: MC	90,00	109,80
UM-FL2EF	Filter (kpl) za 60, 71, 80	R: MC	90,00	109,80
UM-FL3EF	Filter (kpl) za 100	R: MC	90,00	109,80
SC-ADNA-E	SUPERLINK II vmesnik za centralni nadzor	R: MC	150,00	183,00
LB-KIT2	Senzor aktivnosti (komplet)	R: MC	110,00	134,20

# Multisplit DC Inverter MULTI ZUNANJE ENOTE



SCM40ZS-W  
SCM45ZS-W



SCM50ZS-W  
SCM60ZS-W



SCM71ZS-W  
SCM80ZS-W



SCM100ZS-W  
SCM125ZM-S

Model	R 32	SCM 40 ZS - W	SCM 45 ZS - W	SCM 50 ZS - W	SCM 60 ZS - W	SCM 71 ZS - W	SCM 80 ZS - W	
Število povezanih notranjih enot (MIN - MAX)	n°	1 - 2	1 - 2	2 - 3	2 - 3	2 - 4	2 - 4	
Nazivna moč (T=35°C)	Hlajenje kW	4,00 (1,50~5,90)	4,50 (1,50~6,40)	5,00 (1,70~7,10)	6,00 (1,70~7,50)	7,10 (1,80 - 8,80)	8,00 (1,80~9,20)	
Moč priključka (T=35°C)	Hlajenje kW	0,84 (0,59~2,13)	1,04 (0,59~2,30)	1,05 (0,60~2,15)	1,43 (0,50~2,39)	1,74 (0,48~2,75)	2,16 (0,48~2,83)	
Energijski razred	Hlajenje	626/2011 <sup>1</sup> A+++	A+++	A+++	A+++	A++	A++	
Sezonska energijska učinkovitost	Hlajenje SEER <sup>2</sup>	9,10	9,10	8,80	8,80	8,30	8,20	
Energijska učinkovitost	Hlajenje EER <sup>3</sup>	5,00	4,69	4,90	4,55	5,00	4,71	
Nazivna moč (T=7°C)	Gretje kW	4,50 (1,00~6,30)	5,30 (1,00~6,50)	6,00 (1,00~7,50)	6,80 (1,00~7,80)	8,60 (1,10~9,40)	9,30 (1,10~9,80)	
Moč priključka (T=7°C)	Gretje kW	0,90 (0,54~1,70)	1,15 (0,54~1,92)	1,24 (0,55~2,58)	1,51 (0,60~3,00)	2,00 (0,60~3,35)	2,26 (0,60~3,43)	
Energijski razred	Gretje	626/2011 <sup>1</sup> A++	A++	A++	A++	A++	A++	
Sezonska energijska učinkovitost	Gretje SCOP <sup>2</sup>	4,70	4,70	4,60	4,60	4,60	4,60	
Energijska učinkovitost	Gretje COP <sup>3</sup>	5,42	5,00	5,17	4,86	4,91	4,77	
Napajanje	Ph - V - Hz	1 - 220~230V - 50 Hz						
Napajalni kabel / Varovalka	mm <sup>2</sup> /A	3x1,5/16A 3x2,5/25A			3x2,5/25A 3x2,5/32A			
Premer bakrenih cevi	mm (inch.)	3x6,35 (1/4") - 3x9,52 (3/8")			4x6,35 (1/4") - 4x9,52 (3/8")			
Skupna dolžina cevi / maks. dolžina do posamezne notranje enote	m	30/25	30/25	40/25	40/25	70/25	70/25	
Največja višinska razlika med zunanjo in notranjo enoto	m	15	15	15	15	20	20	
Največja glasnost na razdalji 1 m	dB (A)	50	51	51	52	52	54	
Največja glasnost	dB (A)	64	64	64	63	65	66	
Dimenzije (VxSxG)	mm	595x780 (+90) x290		640x850x290	640x850x290	750x880x340	750x880x340	
Razdalja med nosilci/priporočena dolž. nosilcev		510/460		510/460	510/460	580/550	580/550	
<b>Zunanja enota brez 22% DDV</b>	R: MC	€	<b>1.090,00</b>	<b>1.280,00</b>	<b>1.560,00</b>	<b>2.030,00</b>	<b>2.450,00</b>	<b>2.840,00</b>
<b>Zunanja enota z 22% DDV</b>		€	<b>1.329,80</b>	<b>1.561,60</b>	<b>1.903,20</b>	<b>2.476,60</b>	<b>2.989,00</b>	<b>3.464,80</b>

Model	R 32	SCM 71 ZS - W	SCM 80 ZS - W	SCM 100 ZS - W	
Število povezanih notranjih enot (MIN - MAX)	n°	2 - 4	2 - 4	4 - 5	
Nazivna moč (T=35°C)	Hlajenje kW	7,10 (1,80 - 8,80)	8,00 (1,80~9,20)	10,00 (1,7~11,50)	
Moč priključka (T=35°C)	Hlajenje kW	1,74 (0,48~2,75)	2,16 (0,48~2,83)	2,70 (0,48~3,65)	
Energijski razred	Hlajenje	626/2011 <sup>1</sup> A++	A++	A	
Sezonska energijska učinkovitost	Hlajenje SEER <sup>2</sup>	8,30	8,20	5,10	
Energijska učinkovitost	Hlajenje EER <sup>3</sup>	5,00	4,71	3,70	
Nazivna moč (T=7°C)	Gretje kW	8,60 (1,10~9,40)	9,30 (1,10~9,80)	10,05(0,9~11,5)	
Moč priključka (T=7°C)	Gretje kW	2,00 (0,60~3,35)	2,26 (0,60~3,43)	3,38 (0,37~2,90)	
Energijski razred	Gretje	626/2011 <sup>1</sup> A++	A++	A+	
Sezonska energijska učinkovitost	Gretje SCOP <sup>2</sup>	4,60	4,60	4,02	
Energijska učinkovitost	Gretje COP <sup>3</sup>	4,91	4,77	4,41	
Napajanje	Ph - V - Hz	1 - 220~230V - 50 Hz			
Napajalni kabel / Varovalka	mm <sup>2</sup> /A	3x2,5/25A 3x2,5/32A		3x4/35	
Premer bakrenih cevi Tekočina/plin	mm (inch.)	4x6,35 (1/4") - 4x9,52 (3/8")		5x6,35 (1/4") / 9,52(3/8")x5	
Skupna dolžina cevi / maks. dolžina do posamezne notranje enote	m	70/25	70/25	90/25	
Največja višinska razlika med zunanjo in notranjo enoto	notranja pod zunanjo (A)	20	20	20	
	notranja nad zunanjo (B)	20	20	20	
	med notranjimi (C)	20	20	25	
Največja glasnost na razdalji 1 m	dB (A)	52	54	56	
Največja glasnost	dB (A)	65	66	71	
Dimenzije (VxSxG)	mm	750x880x340	750x880x340	945x970 (+73)x370	
Razdalja med nosilci/priporočena dolž. nosilcev		580/550	580/550	580/560	
<b>Zunanja enota brez 22% DDV</b>	R: MC	€	<b>2.450,00</b>	<b>2.840,00</b>	<b>3.760,00</b>
<b>Zunanja enota z 22% DDV</b>		€	<b>2.989,00</b>	<b>3.464,80</b>	<b>4.587,20</b>

\* Model je do dobavljivosti s hladivom R32 na voljo s hladivom R410A.

# Kompatibilne enote



Zunanje enote	Notranje enote																										
	SRK ZSX-W(T)					SRK ZS-W(T)				SKM ZSP-W*			SRK ZR-W	SRR ZS-W		SRR ZS-W*		FDUM VH	FDE VH	FDTCVH		SRF-ZS-W					
	20	25	35	50	60	20	25	35	50	20	25	35	71	25	35	50	60	50	50	25*	35*	50	60	20	35	50	
SCM 40 ZS-W	•	•	•			•	•	•		•	•	•		•	•					•	•				•	•	
SCM 45 ZS-W	•	•	•			•	•	•		•	•	•		•	•					•	•				•	•	
SCM 50 ZS-W	•	•	•	•		•	•	•	•	•	•	•		•	•	•	•	•	•	•	•	•	•	•	•	•	•
SCM 60 ZS-W	•	•	•	•	•	•	•	•	•	•	•	•		•	•	•	•	•	•	•	•	•	•	•	•	•	
SCM 71 ZS-W	•	•	•	•	•	•	•	•	•				•	•	•	•	•	•	•	•	•	•	•	•	•	•	
SCM 80 ZS-W	•	•	•	•	•	•	•	•	•				•	•	•	•	•	•	•	•	•	•	•	•	•	•	
SCM 100 ZM-S	•	•	•	•	•	•	•	•	•				•	•	•	•	•	•	•	•	•	•	•	•	•	•	
SCM 125 ZM-S	•	•	•	•	•	•	•	•	•				•	•	•	•	•	•	•	•	•	•	•	•	•	•	

\* Notranja enota samo za multisplit  
\*\* Enote v pripravi

## NOTRANJE ENOTE



### SRK 20~60 ZSX - W(T)



STENSKA (Daljinski upravljalca s tedenskim timerjem vključen)



Model			SRK 20 ZSX-WF	SRK 25 ZSX-WF	SRK 35 ZSX-WF	SRK 50 ZSX-W	SRK 50 ZSX-WF	SRK 60 ZSX-W	SRK 60 ZSX-WF
			SRK 20 ZSX-WF-T	SRK 25 ZSX-WF-T	SRK 35 ZSX-WF-T	SRK 50 ZSX-W-T	SRK 50 ZSX-WF-T	SRK 60 ZSX-W-T	SRK 60 ZSX-WF-T
Moč	Hlajenje	kW	2,50	3,50	3,50	5,00	5,00	6,00	6,00
	Gretje	kW	3,40	4,50	4,50	5,80	5,80	6,80	6,80
Glasnost na razdalji 1 m (Najv./Vi./Sr./Ni)		dB (A)	39 / 33 / 25 / 19	43 / 35 / 26 / 19	43 / 35 / 26 / 19	44 / 39 / 31 / 22	44 / 39 / 31 / 22	46 / 41 / 33 / 22	46 / 41 / 33 / 22
Največja glasnost		dB (A)	56	58	58	62	62	63	63
Dimenzije		mm							
Notranja enota brez 22% DDV	R: MC	€	650,00	670,00	760,00	710,00	840,00	810,00	950,00
Notranja enota z 22% DDV		€	793,00	817,40	927,20	866,20	1.024,80	988,20	1.159,00
Notranja enota TITANIUM brez 22% DDV	R: MC	€	780,00	790,00	880,00	820,00	960,00	930,00	1.080,00
Notranja enota TITANIUM z 22% DDV		€	951,60	963,80	1.073,60	1.000,40	1.171,20	1.134,60	1.317,60

Cenik dodatne opreme na strani 34

### SRK 20~50 ZS - W(T)



STENSKA (Daljinski upravljalca s tedenskim timerjem vključen)



Model			SRK 20 ZS-W	SRK 25 ZS-W	SRK 25 ZS-WF	SRK 35 ZS-W	SRK 35 ZS-WF	SRK 50 ZS-W
			SRK 20 ZS-WT	SRK 25 ZS-WT	SRK 25 ZS-WFT	SRK 35 ZS-WT	SRK 35 ZS-WFT	SRK 50 ZS-WT
Moč	Hlajenje	kW	2,00	2,50	2,50	3,50	3,50	5,00
	Gretje	kW	3,00	3,40	3,40	4,50	4,50	5,80
Glasnost na razdalji 1 m (Najv./Vi./Sr./Ni)		dB (A)	34 / 25 / 22 / 19	36 / 28 / 23 / 19	36 / 28 / 23 / 19	40 / 30 / 26 / 19	40 / 30 / 26 / 19	46 / 36 / 29 / 22
Največja glasnost		dB (A)	52	55	55	58	58	59
Dimenzije		mm	290 x 870 x 230					
Notranja enota brez 22% DDV	R: MC	€	380,00	400,00	500,00	450,00	560,00	640,00
Notranja enota z 22% DDV		€	463,60	488,00	610,00	549,00	683,20	780,80
Notranja enota TITANIUM brez 22% DDV	R: MC	€	480,00	510,00	600,00	560,00	680,00	760,00
Notranja enota TITANIUM z 22% DDV		€	585,60	622,20	646,60	683,20	829,60	927,20

Cenik dodatne opreme na strani 34

## SRK 71 ZR - W

STENSKA (Daljinski upravljalac s tedenskim timerjem vključen)

Model			SRK 71 ZR-W
Moč	Hlajenje	kW	7,1
	Gretje	kW	8,00
Glasnost na razdalji 1 m (Najv./Vi/Sr/Ni)		dB (A)	44 / 41 / 37 / 25
Največja glasnost		dB (A)	63
Dimenzije		mm	339 x 1197 x 262
<b>Notranja enota brez 22% DDV</b>	<b>R: MC</b>	€	<b>870,00</b>
<b>Notranja enota z 22% DDV</b>		€	<b>1.061,40</b>

Cenik dodatne opreme na strani 34



## SKM 20~35 ZSP - W

STENSKA (Daljinski upravljalac z dnevnim timerjem vključen)

Model			SKM 20 ZSP - W	SKM 25 ZSP - W	SKM 35 ZSP - W
Moč	Hlajenje	kW	2,00	2,50	3,50
	Gretje	kW	3,00	3,40	4,50
Glasnost na razdalji 1 m (Vi/Sr/Ni)		dB (A)	42 / 35 / 24	43 / 35 / 26	44 / 37 / 24
Največja glasnost		dB (A)	58	58	59
Dimenzije		mm	262 x 769 x 210		
<b>Notranja enota brez 22% DDV</b>	<b>R: MC</b>	€	<b>280,00</b>	<b>290,00</b>	<b>340,00</b>
<b>Notranja enota z 22% DDV</b>		€	<b>341,60</b>	<b>353,80</b>	<b>414,80</b>

Cenik dodatne opreme na strani 34



## FDE 50 VH

STROPNA (brez daljinskega upravljalca)

Model			FDE 50 VH
Moč	Hlajenje	kW	5,00
	Gretje	kW	5,80
Glasnost na razdalji 1 m (Najv./Vi/Sr/Ni)		dB (A)	46 / 38 / 36 / 31
Največja glasnost		dB (A)	60
Dimenzije		mm	210 x 1070 x 690
<b>Notranja enota brez 22% DDV</b>	<b>R: MC</b>	€	<b>960,00</b>
<b>Notranja enota z 22% DDV</b>		€	<b>1.171,20</b>

Cenik dodatne opreme na strani 34



## FDTC 25~60 VH

KASETNA 60x60 (brez daljinskega upravljalca)

Model			FDTC 25 VH1	FDTC 35 VH1	FDTC 40 VH	FDTC 50 VH	FDTC 60 VH
Moč	Hlajenje	kW	2,50	3,50	4,0	5,00	6,00
	Gretje	kW	2,90	4,25	4,50	5,80	6,80
Glasnost na razdalji 1 m (Vi/Sr/Ni/Najn.)		dB (A)	38 / 34 / 30 / 27	39 / 36 / 32 / 29	44 / 40 / 35 / 27	44 / 40 / 35 / 27	46 / 42 / 38 / 31
Največja glasnost		dB (A)	50	50	63	63	65
Panel			TC - PSA - SAW - E	TC - PSA - SAW - E	TC - PSA - SAW - E	TC - PSA - SAW - E	TC - PSA - SAW - E
Dimenzije		mm	570 x 570 x 280				
<b>Notranja enota</b>	<b>R: MC</b>	€	<b>560,00</b>	<b>710,00</b>	<b>730,00</b>	<b>740,00</b>	<b>990,00</b>
<b>Panel TC - PSAG - SAW - E</b>		€	<b>190,00</b>	<b>190,00</b>	<b>190,00</b>	<b>190,00</b>	<b>190,00</b>
<b>Komplet brez 22% DDV</b>		€	<b>750,00</b>	<b>900,00</b>	<b>920,00</b>	<b>930,00</b>	<b>1.180,00</b>
<b>Komplet z 22% DDV</b>		€	<b>915,00</b>	<b>1.098,00</b>	<b>1.122,40</b>	<b>1.134,60</b>	<b>1.439,60</b>

Cenik dodatne opreme na strani 34





## FDUM 50 VH

KANALSKA - SREDNJI TLAK (brez upravljalca in filtra)



Model	FDUM 50 VH		
Moč	Hlajenje	kW	5,00
	Gretje	kW	5,80
Napajanje	Ph - V - Hz		1 - 220~240V - 50 Hz
Glasnost na razdalji 1 m (Najv./Vi/Sr/Ni)		dB (A)	37 / 32 / 29 / 26
Največja glasnost		dB (A)	60
Zunanji statični tlak		Pa	Standardno: 35 Največ: 100
Dimenzije		mm	280 x 750 x 635
<b>Notranja enota brez 22% DDV</b>	<b>R: MC</b>	€	<b>870,00</b>
<b>Notranja enota z 22% DDV</b>		€	<b>1.061,40</b>

Cenik dodatne opreme na strani 34

## SRR 25~60 ZS - W

KANALSKA - NIZKI TLAK

(Daljinski upravljalca in filter vključena)



Model			SRR 25 ZS - W	SRR 35 ZS - W	SRR 50 ZS - W	SRR 60 ZS - W
Moč	Hlajenje	kW	2,50	3,50	5,00	6,00
	Gretje	kW	3,40	4,50	5,80	6,80
Glasnost na razdalji 1 m (Najv./Vi/Sr/Ni)		dB (A)	37 / 33 / 30 / 24	38 / 34 / 31 / 25	41 / 37 / 34 / 29	44 / 38 / 35 / 30
Največja glasnost		dB (A)	56	57	59	60
Zunanji statični tlak	Pa		35 (začetni statični tlak s filtrom: 5 Pa)		50 (začetni statični tlak s filtrom: 5 Pa)	
Dimenzije		mm	200 x 750 x 500		200 x 950 x 500	
<b>Notranja enota brez 22% DDV</b>	<b>R: MC</b>	€	<b>750,00</b>	<b>820,00</b>	<b>940,00</b>	<b>1.070,00</b>
<b>Notranja enota z 22% DDV</b>		€	<b>915,00</b>	<b>1.000,40</b>	<b>1.146,80</b>	<b>1.305,40</b>

Cenik dodatne opreme na strani 34

## SRF 25-35 ZS-W, SRF 50 ZSX-W

TALNA (Daljinski upravljalca s tedenskim timerjem vključen)



Notranja enota			SRF 25 ZS - W	SRF 35 ZS - W	SRF 50 ZSX - W
Nazivna moč (T=35°C)	Hlajenje	kW	2,5	3,5	5,00
Nazivna moč (T=7°C)	Gretje	kW	3,40	4,50	6,00
Glasnost na razdalji 1 m (Najv./Vi/Sr/Ni)		dB (A)	40 / 32 / 29 / 26	41 / 34 / 32 / 28	46 / 42 / 35 / 32
Dimenzije (VxŠxG)		mm	600 x 860 x 238	600 x 860 x 238	600 x 860 x 238
<b>Lastnosti zunanje enote</b>					
Razdalja med nosilci/priporočena dolžina nosilcev		mm	510/460	510/460	510/460
Največja glasnost		dB (A)	60	63	63
Dimenzije (VxŠxG)		mm	595 x 780 (+62) x 290	595 x 780 (+62) x 290	640 x 800 (+71) x 290
<b>Notranja enota</b>	<b>R: MC</b>	€	<b>790,00</b>	<b>880,00</b>	<b>950,00</b>
<b>Komplet z 22% DDV</b>		€	<b>963,80</b>	<b>1.073,60</b>	<b>1.159,00</b>

Cenik dodatne opreme na strani 34

# Kombinacije multisplit

Zunanja enota	Notranje enote	Velikost			
<b>SCM 40 ZS - W, DUO</b>		<b>1. veja</b>	<b>2. veja</b>		
Kombinacija 1	najmanj 2 enoti	20	20		
Kombinacija 2		20	25		
Kombinacija 3		20	35		
Kombinacija 4		25	25		
Kombinacija 5		25	35		
<b>SCM 45 ZS - W, DUO</b>		<b>1. veja</b>	<b>2. veja</b>		
Kombinacija 1	najmanj 2 enoti	20	20		
Kombinacija 2		20	25		
Kombinacija 3		20	35		
Kombinacija 4		25	25		
Kombinacija 5		25	35		
Kombinacija 6		35	35		
<b>SCM 50 ZS - W, TRIO</b>		<b>1. veja</b>	<b>2. veja</b>	<b>3. veja</b>	
Kombinacija 1	najmanj 2 enoti , največ 3 enote	vse kombinacije od SCM 45 ZS - W			
Kombinacija 2		20	50		
Kombinacija 3		25	50		
Kombinacija 4		35	50		
Kombinacija 5		20	20	20	
Kombinacija 6		20	20	25	
Kombinacija 7		20	20	35	
Kombinacija 8		20	25	25	
Kombinacija 9		20	25	35	
Kombinacija 10		25	25	25	
Kombinacija 11		25	25	35	
<b>SCM 60 ZS - W - TRIO</b>		<b>1. veja</b>	<b>2. veja</b>	<b>3. veja</b>	
Kombinacija 1	najmanj 2 enoti , največ 3 enote	vse kombinacije od SCM 45 ZS - W in SCM 50 ZS - W			
Kombinacija 2		20	60		
Kombinacija 3		25	60		
Kombinacija 4		35	60		
Kombinacija 5		50	50		
Kombinacija 6		50	60		
Kombinacija 7		20	20	50	
Kombinacija 8		20	20	60	
Kombinacija 9		20	25	50	
Kombinacija 10		20	25	60	
Kombinacija 11		20	35	35	
Kombinacija 12		20	35	50	
Kombinacija 13		25	25	50	
Kombinacija 14		25	25	60	
Kombinacija 15		25	35	35	
Kombinacija 16		25	35	50	
Kombinacija 17		35	35	35	
<b>SCM 71 ZS - W1 - QUATTRO</b>		<b>1. veja</b>	<b>2. veja</b>	<b>3. veja</b>	<b>4. veja</b>
Kombinacija 1	najmanj 2 enoti , največ 4 enote	vse kombinacije od SCM 45 ZS - W, SCM 50 ZS - W in SCM 60 ZS - W			
Kombinacija 2		60	60		
Kombinacija 3		25	35	60	
Kombinacija 4		25	50	50	
Kombinacija 5		35	35	35	
Kombinacija 6		35	35	50	
Kombinacija 7		20	20	20	20
Kombinacija 8		20	20	20	25
Kombinacija 9		20	20	20	35
Kombinacija 10		20	20	20	50
Kombinacija 11		20	20	20	60
Kombinacija 12		20	20	25	25
Kombinacija 13		20	20	25	35
Kombinacija 14		20	20	25	50
Kombinacija 15		20	20	25	60
Kombinacija 16		20	20	35	35
Kombinacija 17		20	20	35	50
Kombinacija 18		20	25	25	25
Kombinacija 19		20	25	25	35
Kombinacija 20		20	25	25	50
Kombinacija 21		20	25	35	35
Kombinacija 22		20	35	35	35
Kombinacija 23		25	25	25	25
Kombinacija 24		25	25	25	35
Kombinacija 25		25	25	25	50
Kombinacija 26		25	25	35	35
<b>SCM 80 ZS - W1 - QUATTRO</b>		<b>1. veja</b>	<b>2. veja</b>	<b>3. veja</b>	<b>4. veja</b>
Kombinacija 1	najmanj 2 enoti , največ 4 enote	vse kombinacije od SCM 45 ZS - W, SCM 50 ZS - W, SCM 60 ZS - W in SCM 71 ZS - W			
Kombinacija 2		25	50	60	
Kombinacija 3		35	35	60	
Kombinacija 4		35	50	50	
Kombinacija 5		20	20	35	60
Kombinacija 6		20	25	25	60
Kombinacija 7		25	25	25	60
Kombinacija 8		25	25	35	50
Kombinacija 9		25	35	35	35

Zunanja enota	Notranje enote	Velikost				
		1. veja	2. veja	3. veja	4. veja	5. veja
SCM 100 ZS-W/125 ZM - W - PETORČEK		vse kombinacije od SCM 45 ZS - W, SCM 50 ZS - W, SCM60 ZS - W in SCM 71 ZS - W, SCM 80 ZS - W1				
Kombinacija 1		20	20	20	20	20
Kombinacija 2		20	20	20	20	25
Kombinacija 3		20	20	20	20	35
Kombinacija 4		20	20	20	20	50
Kombinacija 5		20	20	20	20	60
Kombinacija 6		20	20	20	25	25
Kombinacija 7		20	20	20	25	35
Kombinacija 8		20	20	20	25	50
Kombinacija 9		20	20	20	25	60
Kombinacija 10		20	20	20	35	35
Kombinacija 11		20	20	20	35	50
Kombinacija 12		20	20	20	35	60
Kombinacija 13		20	20	25	25	25
Kombinacija 14		20	20	25	25	35
Kombinacija 15		20	20	25	25	50
Kombinacija 16		20	20	25	25	60
Kombinacija 17		20	20	25	25	35
Kombinacija 18	najmanj 4 enoti , največ 5 enot	20	20	25	35	60
Kombinacija 19		20	20	25	35	35
Kombinacija 20		20	20	25	35	50
Kombinacija 21		20	20	35	35	35
Kombinacija 22		20	20	35	35	50
Kombinacija 23		20	25	25	25	25
Kombinacija 24		20	25	25	25	35
Kombinacija 25		20	25	25	25	50
Kombinacija 26		20	25	25	25	60
Kombinacija 27		20	25	25	35	35
Kombinacija 28		20	25	25	35	50
Kombinacija 29		20	25	35	35	35
Kombinacija 30		20	35	35	35	35
Kombinacija 31		25	25	25	25	25
Kombinacija 32		25	25	25	25	35
Kombinacija 33		25	25	25	25	50
Kombinacija 34		25	25	25	25	60
Kombinacija 35		25	25	25	35	35
Kombinacija 36		25	25	25	35	50
Kombinacija 37		25	25	35	35	35

# Daljski upravljalci, funkcije in dodatki

Dodatek		Cena brez 22% DDV	Cena z 22% DDV
WFRAC Wi-Fi modul	R: MB	90,00	109,80
INWFIMHI001R000 Wi-Fi modul	R: MB	199,00	242,78
INWFIUNI001I000 Wi-Fi modul	R: MB	210,00	256,20
<b>ŽIČNI UPRAVLJALCI</b>			
RC - E5 Žični upravljalca (razen za modele DX Z6-W in ZSP - W)	R: MC	90,00	109,80
RC - EX3A Žični upravljalca z zaslonom na dotik	R: MC	170,00	207,40
RC-EXZ3A Žični krmilnik na dotik za consko regulacijo	R: MC	170,00	207,40
SC - BIKN2 - E Žični RC vmesnik (za vse stenske razen za modele DX Z6-W in ZSP - W) Daljski vklop/izklop, signal za alarm, signal za delovanje in režim obratovanja, komunikacija z žičnimi krmilniki	R: MC	170,00	207,40
RCH - E3 Enostaven žični upravljalca (2 žilni kabel) (razen za modele DX Z6-W in ZSP - W)	R: MC	90,00	109,80
<b>BREŽIČNI UPRAVLJALCI</b>			
RCN-TC-5AW-E3 IR Vogalni IR komplet za FDTC - nov	R: MC	170,00	207,40
RCN-TC-5AW-E2 IR Vogalni IR komplet za FDTC	R: MC	170,00	207,40
RCN-T-5BW-E2 IR vogalni IR kpl za FDT, bel	R: MC	170,00	207,40
RCN-T-5BB-E2 IR vogalni IR kpl za FDT, črn	R: MC	170,00	207,40
RCN - E - E3 Brežični daljski upravljalca (FDE)	R: MC	130,00	158,60
RCN - KIT4 - E2 Kit za brezžični daljski upravljalca (FDUM VF)	R: MC	290,00	353,80
<b>CENTRALNI KRMILNI SISTEMI</b>			
SC-ADNA-E Superlink II vmesnik (razen za modele DX Z6-W in ZSP - W)	R: MC	150,00	183,00
SC-BIKN2-E Povezava za centralni nadzor	R: MC	170,00	207,40
SC-GIFN-E Povezava za Superlink II vmesnik	R: MC	1.010,00	1.232,20
INKNXMH1001R000 BMS KNX vmesnik	R: MC	420,00	512,40
INBMSMH1001R000 BMS Modbus vmesnik	R: MC	410,00	500,00
INBACMH1001R000 BACnet vmesnik IP in MSI/TP	R: MC	500,00	610,00
INBACMH1001R100 BACnet vmesnik MS/TP	R: MC	450,00	549,00
<b>DODATKI ZA KASNETNE ENOTE</b>			
TC-PSA-5AW-E Maska standardna za FDTC (vzorec satovje)	R: MC	190,00	231,80
TC-PSAG-5AW-E Maska standardna za FDTC (vzorec mreža)	R: MC	190,00	231,80
TC-PSAE-5AW-E Maska za boljše usmerjanje zraka - satovje - v kombinaciji z RC-EX3A, RCN-T-5AW-E2	R: MC	350,00	427,00
TC-PSAGE-5AW-E Maska za boljše usmerjanje zraka - mreža - v kombinaciji z RC-EX3A, RCN-T-5AW-E2	R: MC	350,00	427,00
T-PSA-5BW-E Maska standardna za FDT bela	R: MC	220,00	268,40
T-PSAE-5BW-E Maska za boljše usmerjanje zraka-v kombinaciji z RC-EX3A, RCN-T-5AW-E2, bela	R: MC	500,00	610,00
T-PSAE-5BB-E Maska za boljše usmerjanje zraka-v kombinaciji z RC-EX3A, RCN-T-5AW-E2, črna	R: MC	540,00	658,80
LB-T-5BB-E2 Senzor aktivnosti za FDT, vogalni komplet, črn	R: MC	120,00	146,40
LB-E Senzor aktivnosti	R: MC	110,00	134,00
LB-TC-5W-E Senzor aktivnosti za FDTC VH	R: MC	110,00	134,00
LB-KIT2 Senzor aktivnosti (komplet) za FDUM	R: MC	110,00	134,00
<b>DODATKI ZA KANALSKE ENOTE</b>			
UM-FL1EF Filter (FDUM 40÷50 VH)	R: MC	90,00	109,80
UM-FL2EF Filter (FDUM 60÷80 VH)	R: MC	90,00	109,80
UM-FL3EF Filter (FDUM 100 VH)	R: MC	90,00	109,80

upravljalca s tedenskim timerjem

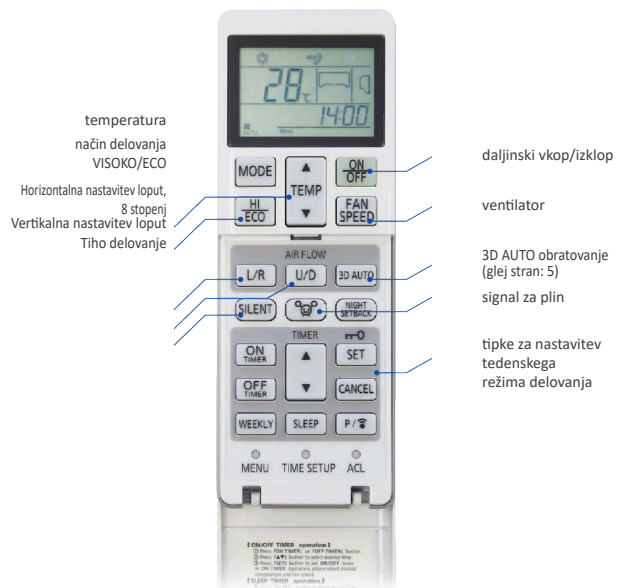

RCH-E3



RC-E5



SC BIKNE



RC-EX3A



RCN - T - 5AW - E2



upravljalca s 24 urnim timerjem



## FDC100 VSX-W (4HP) - TRIFAZNA

Konstantna grelna moč do -15° C

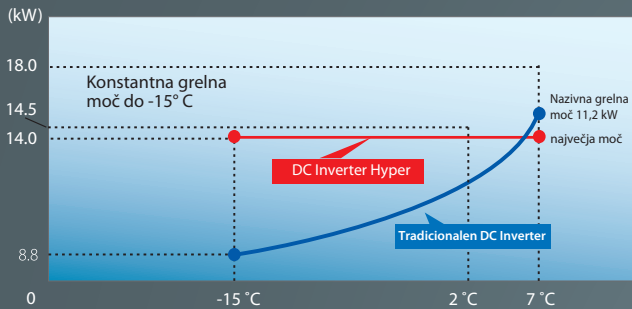

## SUPER GRETJE: ZAGON PRI VISOKI TEMPERATURI

Ob zagonu naprava temperaturo 40° C doseže že po 4 minutah - pri notranji in zunanji temperaturi 2° C - in lahko doseže 50° C v naslednjih 8 minutah.

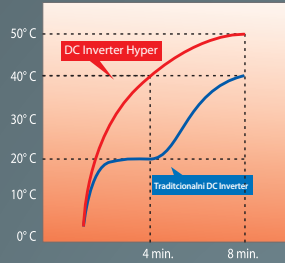

Glej tehnične podatke glede pogojev delovanja, območja delovanja in grelne/hladilne moči.

## OBMOČJE DELOVANJA

HYPER VSX-W

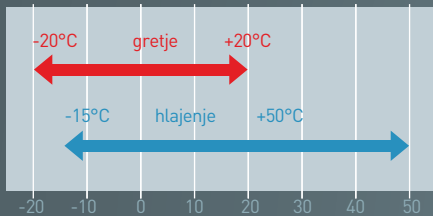

Nova napredna tehnologija v napravah z R32 omogoča širše območje delovanja v načinu hlajenja, kot z R410A, kar omogoča vgradnjo naprave tudi v okoljih z ostrejšimi klimatskimi razmerami.

## MANJ KOROZIJE Z MODRIMI LISTI

Poseben premaz plošč prenosnika toplote Blue Fin (Moder list) zagotavlja odlično odpornost proti koroziji in razkroju zaradi snovi v atmosferi.

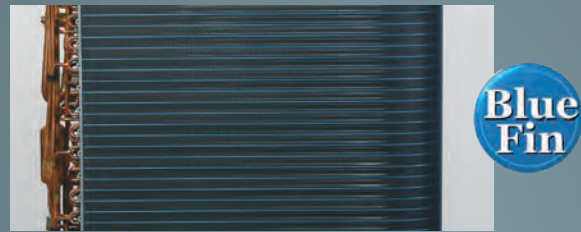

## HLADILNE NAPELJAVE DO 100 M, VELIKA MONTAŽNA PRILAGODLJIVOST

Dolžina cevi za hladivo lahko doseže 100 m. Višina med notranjimi enotami pa je lahko do 15m. Vsaka enota vsebuje količino hladiva, ki zadošča za ddolžine cevi do 30 m.

Prilagodljivost številnim rešitvam je povečana s centralnim sistemom s Superlink mrežo z uporabo adapterja SC-ADNA-E v vsaki notranji enoti, ki jo želimo krmiliti.

## ENOSMERNI TWIN ROTARY KOMPRESOR

Manjši in močnejši (modeli 4~6KS). Enosmerni Twin Rotary kompresor doseže hitrost vrtenja 120 v/min. Inverter Vector regulacija pa skrbi za večjo zmogljivost in manj tresljajev.

modeli 4-5-6KS VSX modeli (trifazni)		
Serijska	Dolžina cevi	Višinska razlika
Hyper 4~6	100 m	50 m
Super 4~6	50 m	50 m
Smart 3~4	30 m	20 m

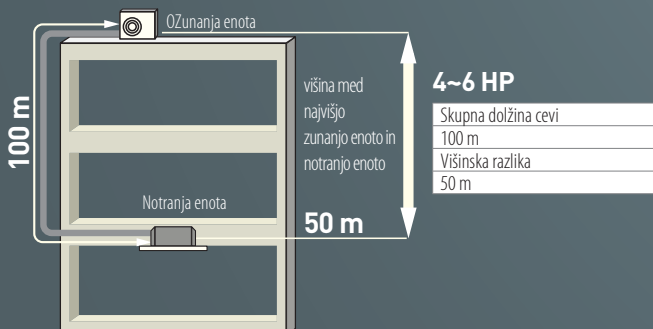

# PROFESIONALNA LINIJA

## VISOKA ZMOGLJIVOST s hladivom R32

MHI hladivo R32 zdaj uporablja v celotni profesionalni liniji klimatskih naprav. Nova, okolju prijaznejša tehnologija prinaša prihranke energije v napravah vseh velikosti.

Zanesljiva, inovativna, okolju prijazna: profesionalna linija klimatskih naprav ima vse lastnosti, ki znajo odgovoriti zahtevam vsakega projekta.

## PROFESIONALNA LINIJA klimatskih naprav 2022/23

<b>PROFESIONALNE</b>	<i>Hyper inverter</i>	<b>37</b>
<b>KOMERCIALNE</b>	<i>Super Inverter</i>	<b>40</b>
<b>SMART</b>	<i>Micro Inverter</i>	<b>44</b>
<b>Multi split naprave</b>		<b>48</b>
<b>Rekuperator toplote</b>		<b>49</b>
<b>Dodatna oprema</b>		<b>50</b>

# PROFESIONALNA LINIJA

R32

NOVO

**Hyper Inverter**

Klima ohrani moč tudi pri zelo nizki zunanji temperaturi

Blue Fin

MITSUBISHI  
HEAVY INDUSTRIES  
Hyper Inverter  
R32

**4 modeli za 4 moči**

- 1 Enofazna = 7,10 kW
- 3 Trifazne = 10,0~14,0 kW

- Najnižja zunanja temperatura
- Super Gretje ob zagonu
- Moč ohranja tudi, ko se zunaj ohladi
- 100 m** dolžina cevi
- Twin Rotary kompresorji: manjši in močnejši

FDC100 VSX-W  
FDC125 VSX-W  
FDC140 VSX-W



## FDT 71~140 VH

KASETNA 84x84  
(brez daljinskega upravljalca)

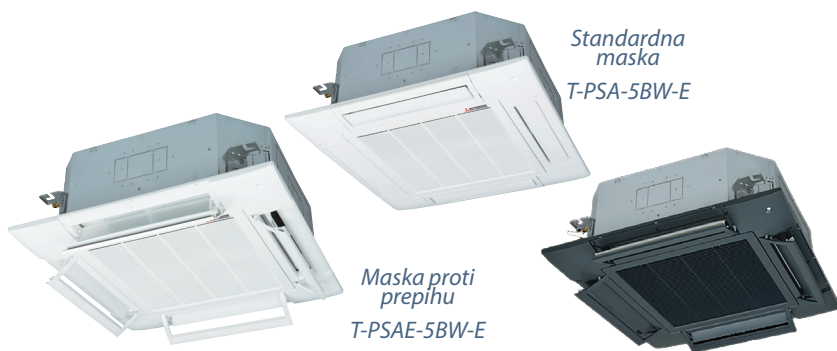

Standardna maska  
T-PSA-5BW-E

Maska proti prepihu  
T-PSAE-5BW-E

T-PSAE-5BB-E

Notranja enota			FDT 71 VH	FDT 100 VH	FDT 125 VH	FDT 140 VH	FDT 100 VH	FDT 125 VH	FDT 140 VH	
Zunanja enota			FDC 71 VNX-W	FDC 100 VNX-W	FDC 125 VNX-W	FDC 140 VNX-W	FDC 100 VSX-W	FDC 125 VSX-W	FDC 140 VSX-W	
Nazivna moč (T=35°C)	Hlajenje	kW	7,1 (3,2~8,0)	10,0 (3,5~11,2)	12,5 (3,5~14,0)	14,0 (3,5~16,0)	10,00 (4,00~11,20)	12,50 (5,00~14,00)	14,00 (5~16,00)	
Moč priključka (T=35°C)	Hlajenje	kW	1,69	2,28	3,21	3,87	2,73	4,05	4,79	
Energijski razred	Hlajenje	626/2011 <sup>1</sup>	A++	A++			A+	A++	A++	
Sezonska energijska učinkovitost	Hlajenje	SEER <sup>2</sup>	7,6	8,0	7,64	7,20	5,90	6,18	6,11	
Energijska učinkovitost	Hlajenje	EER <sup>2</sup>	3,07	4,38	3,89	3,62	4,00	3,65	3,06	
Nazivna moč (T=7°C)	Gretje	kW	5,8	11,2 (2,7 - 12,5)	14,0 (2,7 - 17,0)	16,0 (2,7 - 18,0)	11,20 (4,00 - 16,00)	14,00 (4,00 - 18,00)	16,00 (2,7 - 18,0)	
Moč priključka (T=7°C)	Gretje	kW	1,75	2,48	3,43	4,20	2,54	3,59	4,18	
Energijski razred	Gretje	626/2011 <sup>1</sup>	A++	A+			A+	A+	A	
Sezonska energijska učinkovitost	Gretje	SCOP <sup>2</sup>	4,7	4,5	4,44	4,35	4,32	4,03	3,99	
Energijska učinkovitost	Gretje	COP <sup>3</sup>	4,10	4,52	4,08	3,81	4,34	4,08	3,81	
Napajanje, Priključna enota	Ph - V - Hz		1 - 220-240V, 50 Hz / 220V, 60 Hz				3 - 380 - 400V - 50 Hz			
Premer bakrenih cevi	mm/ (inch)		9.52(3/8") / 15.88(5/8")							
Največja razdalja/višinska razlika med zunanjo in notr. en.	m		Dolžina do 100, zunanja enota do 50 m nad notranjo, do 15 pod notranjo							
Lastnosti notranje enote - območjedelovanja	°C		Hlajenje -15°C / +46°C / Gretje -20°C / +20°C							
Glasnost na razdalji 1 m (Vi/Sr/Ni/Najn.)	dB (A)		46 / 34 / 31 / 26	47 / 39 / 36 / 29	48 / 41 / 38 / 31	48 / 41 / 38 / 31	47 / 39 / 36 / 29	48 / 41 / 38 / 31	48 / 41 / 38 / 31	
Največja glasnost	dB (A)		59	62	63	63	62	64	64	
<b>Lastnosti zunanje enote</b>										
Razdalja med nosilci/priporočena dolžina nosilcev	mm		580/580				580/620			
Največja glasnost na razdalji 1 m	dB (A)		66	67	70	71	48	48	49	
Največja glasnost	dB (A)		66	67	68	69	70	70	72	
Panel	-		T-PSA-5AB-E, T-PSAE-5BW-E, T-PSAE-5BB-E							
<b>Notranja enota</b>	€		<b>1.010,00</b>	<b>1.180,00</b>	<b>1.390,00</b>	<b>1.510,00</b>	<b>1.180,00</b>	<b>1.390,00</b>	<b>1.510,00</b>	
<b>Zunanja enota</b>	€		<b>2.190,00</b>	<b>2.940,00</b>	<b>3.430,00</b>	<b>3.940,00</b>	<b>3.120,00</b>	<b>3.640,00</b>	<b>4.170,00</b>	
<b>Osnovni panel T-PSA-5BW-E</b>	€		<b>220,00</b>	<b>220,00</b>	<b>220,00</b>	<b>220,00</b>	<b>220,00</b>	<b>220,00</b>	<b>220,00</b>	
<b>Komplet brez 22% DDV</b>	€		<b>3.420,00</b>	<b>4.340,00</b>	<b>5.040,00</b>	<b>5.670,00</b>	<b>4.520,00</b>	<b>5.250,00</b>	<b>5.900,00</b>	
<b>Komplet z 22% DDV</b>	€		<b>4.172,40</b>	<b>5.294,80</b>	<b>6.148,80</b>	<b>6.917,40</b>	<b>5.514,40</b>	<b>6.405,00</b>	<b>7.198,00</b>	

Cenik dodatne opreme na strani 50

**OPOMBA: Kombinacije prečrtanih klimatskih naprav niso več dobavljive.**

# FDU 71~140 VH

KANALSKA - SREDNJI TLAK  
(brez upravljalca in filtra)

NOVO

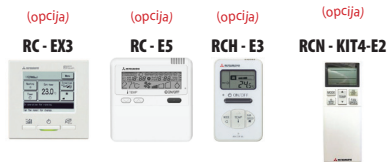

Notranja enota			FDU 71 VH	FDU 100 VH	FDU 125 VH	FDU 140 VH	FDU 100 VH	FDU 125 VH	FDU 140 VH	
Zunanja enota			FDC 71 VNX-W	FDC 100 VNX-W	FDC 125 VNX-W	FDC 140 VNX-W	FDC 100 VSX-W	FDC 125 VSX-W	FDC 140 VSX-W	
Nazivna moč (T=35°C)	Hlajenje	kW	7,1 (3,2~8,0)	10,0 (3,5~11,2)	12,5 (3,5~14,0)	14,0 (3,5~16,0)	10,0 (3,5~11,2)	12,5 (3,5~14,0)	14,0 (3,5~16,0)	
Moč priključka (T=5°C)	Hlajenje	kW	1,77	2,59	3,49	4,22	2,59	3,49	4,22	
Energijski razred	Hlajenje	626/2011 <sup>1</sup>	A++	A++	A++	A++	A++	A++	A++	
Sezonska energijska učinkovitost	Hlajenje	SEER <sup>2</sup>	6,89	6,29	6,10	5,79	6,29	6,10	5,79	
Energijska učinkovitost	Hlajenje	EER <sup>3</sup>	4,01	3,86	3,58	3,32	3,86	3,58	3,32	
Nazivna moč (T=7°C)	Gretje	kW	8,0 (3,6~9,0)	11,2 (2,7~12,5)	14,0 (2,7~17,0)	16,0 (2,7~18,0)	11,2 (2,7~16,0)	14,0 (2,7~18,0)	16,0 (2,7~20,0)	
Moč priključka (T=7°C)	Gretje	kW	1,78	2,63	3,61	4,22	2,63	3,61	4,22	
Energijski razred	Gretje	626/2011 <sup>1</sup>	A+	A+	A+	A+	A+	A+	A+	
Sezonska energijska učinkovitost	Gretje	SCOP <sup>2</sup>	4,47	4,13	4,13	3,99	4,13	3,92	3,88	
Energijska učinkovitost	Gretje	COP <sup>3</sup>	4,49	4,26	3,88	3,79	4,26	3,88	3,79	
Napajanje, Priključna enota	Ph - V - Hz		1 - 220-240 V, 50 Hz / 220 V, 60 Hz				3 - 380 - 415 V - 50 Hz / 380 V, 60 Hz			
Premer bakrenih cevi	mm/ (inch)		9,52 (3/8") / 15,88 (5/8")							
Največja razdalja/višinska razlika med zun. in not. en.	m		Max 50 / Max 15							
Lastnosti notranje enote - območje delovanja	°C		Hlajenje -15°C / +46°C / Gretje -20°C / +20°C							
Glasnost na razdalji 1 m (Vi/Sr/Ni, Najn.)	dB (A)		28/33/29/25	36/28/ 25 / 19	39 / 32 / 26 / 20	48 / 35 / 28 / 22	44/38/36/30	45/40/34/29	47/40/35/30	
Največja glasnost	dB (A)		65	65	67	70	65	67	70	
Zunanji in statični tlak	Pa		Standardni: 60 / Najvišji: 200							
Lastnosti zunanje enote										
Razdalja med nosilci/priporočena dolžina nosil.	mm		580/550	580/620						
Največja glasnost na razdalji 1 m	dB (A)		51	53	53	54	54	54	54	
Največja glasnost	dB (A)		51	51	54	54	53	53	54	
<b>Notranja enota</b>	€		<b>940,00</b>	<b>1.100,00</b>	<b>1.170,00</b>	<b>1.450,00</b>	<b>1.100,00</b>	<b>1.240,00</b>	<b>1.540,00</b>	
<b>Zunanja enota</b>	€		<b>2.190,00</b>	<b>2.940,00</b>	<b>3.430,00</b>	<b>3.940,00</b>	<b>3.120,00</b>	<b>3.640,00</b>	<b>4.170,00</b>	
<b>Komplet brez 22% DDV</b>	€		<b>3.130,00</b>	<b>4.040,00</b>	<b>4.600,00</b>	<b>5.390,00</b>	<b>4.220,00</b>	<b>4.880,00</b>	<b>5.710,00</b>	
<b>Komplet z 22% DDV</b>	€		<b>3.818,60</b>	<b>4.928,80</b>	<b>5.612,00</b>	<b>6.575,80</b>	<b>5.148,40</b>	<b>5.953,60</b>	<b>6.966,20</b>	

Cenik dodatne opreme na strani 50

**OPOMBA: Kombinacije prečrtanih cen klimatskih naprav niso več dobavljive.**

# FDUM 71~140 VH

KANALSKA - SREDNJI TLAK  
(brez upravljalca in filtra)

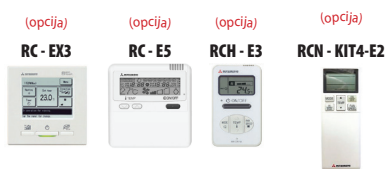

Notranja enota			FDUM 71 VH	FDUM 100 VH	FDUM 125 VH	FDUM 140 VH	FDUM 100 VH	FDUM 125 VH	FDUM 140 VH	
Zunanja enota			FDC 71 VNX-W	FDC 100 VNX-W	FDC 125 VNX-W	FDC 140 VNX-W	FDC 100 VSX-W	FDC 125 VSX-W	FDC 140 VSX-W	
Nazivna moč (T=35°C)	Hlajenje	kW	7,1 (3,2~8,0)	10,0 (3,5~11,2)	12,5 (3,5~14,0)	14,0 (3,5~16,0)	10,0 (4,00~11,20)	12,5 (5,00~14,00)	14,0 (5,00~16,00)	
Moč priključka (T=35°C)	Hlajenje	kW	1,77	2,59	3,49	4,22	2,68	3,49	4,28	
Energijski razred	Hlajenje	626/2011 <sup>1</sup>	A++	A++	-	-	A	A	A	
Sezonska energijska učinkovitost	Hlajenje	SEER <sup>2</sup>	6,89	6,29	6,10	5,79	5,19	5,49	5,36	
Energijska učinkovitost	Hlajenje	EER <sup>3</sup>	4,01	3,86	3,58	3,32	3,73	3,58	3,27	
Nazivna moč (T=7°C)	Gretje	kW	8,0 (3,6~9,0)	11,2 (2,7~12,5)	14,0 (2,7~17,0)	16,0 (2,7~18,0)	11,2 (4,00~12,50)	14,0 (4,00~16,00)	16,0 (4,00~18,00)	
Moč priključka (T=7°C)	Gretje	kW	1,78	2,63	3,61	4,22	3,02	3,77	4,42	
Energijski razred	Gretje	626/2011 <sup>1</sup>	A+	A+	-	-	A+	A	A	
Sezonska energijska učinkovitost	Gretje	SCOP <sup>2</sup>	4,45	4,13	4,06	3,99	4,10	3,91	3,88	
Energijska učinkovitost	Gretje	COP <sup>3</sup>	4,49	4,26	3,88	3,79	3,71	3,71	3,62	
Napajanje, Priključna enota	Ph - V - Hz		1 - 220-240V, 50 Hz / 220V, 60 Hz				3 - 380 - 400V - 50 Hz			
Premer bakrenih cevi	mm/ (inch)		9,52(3/8") / 15,88(5/8")							
Največja razdalja/višinska razlika med zun. in not. en.	m		Dolžina do 100, zunanja enota do 50 m nad notranjo, do 15 pod notranjo							
Lastnosti notranje enote - območje delovanja	°C		Hlajenje -15°C / +46°C / Gretje -20°C / +20°C							
Glasnost na razdalji 1 m (Vi/Sr/Ni, Najn.)	dB (A)		38/33/29/25	44/38/36/30	45/40/34/29	47/40/35/30	44 / 38 / 36 / 30	45 / 40 / 34 / 29	47 / 40 / 35 / 30	
Največja glasnost	dB (A)		65	65	67	69	65	67	70	
Zunanji in statični tlak	Pa		Standardno: 60 Najvišji: 100							
Lastnosti zunanje enote										
Razdalja med nosilci/priporočena dolžina nosil.	mm		580/580	580/620						
Največja glasnost na razdalji 1 m	dB (A)		51	53	53	54	48	48	49	
Največja glasnost	dB (A)		66	67	68	69	70	70	72	
<b>Notranja enota</b>	€		<b>880,00</b>	<b>1.050,00</b>	<b>1.180,00</b>	<b>1.480,00</b>	<b>1.050,00</b>	<b>1.180,00</b>	<b>1.480,00</b>	
<b>Zunanja enota</b>	€		<b>2.190,00</b>	<b>2.940,00</b>	<b>3.430,00</b>	<b>3.940,00</b>	<b>3.120,00</b>	<b>3.640,00</b>	<b>4.170,00</b>	
<b>Komplet brez 22% DDV</b>	€		<b>3.070,00</b>	<b>3.990,00</b>	<b>4.610,00</b>	<b>5.420,00</b>	<b>4.170,00</b>	<b>4.820,00</b>	<b>5.650,00</b>	
<b>Komplet z 22% DDV</b>	€		<b>3.745,40</b>	<b>4.867,80</b>	<b>5.624,20</b>	<b>6.612,40</b>	<b>5.087,40</b>	<b>5.880,40</b>	<b>6.893,00</b>	

Cenik dodatne opreme na strani 50

**OPOMBA: Kombinacije prečrtanih cen klimatskih naprav niso več dobavljive.**



# FDE 71~140 VH

STROPNA  
(brez daljinskega upravljalca)



**NOVO**

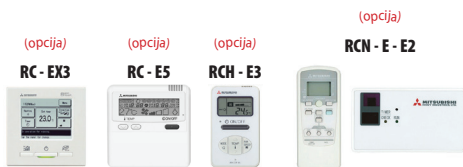

Notranja enota			FDE 71 VH	FDE 100 VH	FDE 125 VH	FDE 140 VH	FDE 100 VH	FDE 125 VH	FDE 140 VH	
Zunanja enota			FDC 71 VNX-W	FDC 100 VNX-W	FDC-125VNX-W	FDC-140 VNX-W	FDC 100 VSX-W	FDC 125 VSX-W	FDC 140 VSX-W	
Nazivna moč (T=35°C)	Hlajenje	kW	7,18 (3,2~8,0)	10,0 (3,5~11,2)	12,5 (3,5~4,0)	14,0 (3,5~16,0)	10,00 (4,00~11,20)	12,50 (5,00~14,00)	14,00 (5,00~16,00)	
Moč priključka (T=35°C)	Hlajenje	kW	1,87	2,33	3,34	4,08	2,55	3,50	4,40	
Energijski razred	Hlajenje	626/2011 <sup>1</sup>	A++	A++	-	-	A	A+	A	
Sezonska energijska učinkovitost	Hlajenje	SEER <sup>2</sup>	6,58	7,00	-	-	5,12	5,74	5,56	
Energijska učinkovitost	Hlajenje	EER <sup>3</sup>	3,80	4,29	3,75	3,43	3,92	3,57	3,18	
Nazivna moč (T=7°C)	Gretje	kW	1,87	2,52	3,74	4,41	11,20 (4,00~16,00)	14,00 (4,00~18,00)	16,00 (4,00~20,00)	
Moč priključka (T=7°C)	Gretje	kW	8,0 (3,6~9,0)	11,2 (2,7~12,5)	14,0 (2,7~17,0)	16,0 (2,7~18,0)	2,68	3,77	4,69	
Energijski razred	Gretje	626/2011 <sup>1</sup>	A+	A+	-	-	A	A	A	
Sezonska energijska učinkovitost	Gretje	SCOP <sup>2</sup>	4,45	4,24	-	-	3,80	3,66	3,62	
Energijska učinkovitost	Gretje	COP <sup>3</sup>	4,28	4,45	3,74	3,63	4,18	3,71	3,41	
Napajanje, Priključna enota	Ph - V - Hz		1-Ph 220-240V, 50 Kz / 220V, 60 Hz				3 - 380 - 400V - 50 Hz			
Premer bakrenih cevi	mm/ ( inch)		9.52(3/8") / 15.88(5/8")							
Največja razdalja/višinska razlika zun. in notr.	m		Dolžina do 100, zunanja enota do 50 m nad notranjo, do 15 pod notranjo							
<b>Lastnosti notranje enote - območje delovanja</b>	°C		Hlajenje -15°C/+46°C / Gretje -20°C/+20°C							
Glasnost na razdalji 1 m (Vi/Sr/Ni, Najn.)	dB (A)		47 / 41 / 37 / 32	48 / 43 / 38 / 34	48 / 45 / 40 / 35	49 / 45 / 40 / 36	48 / 43 / 38 / 34	48 / 45 / 40 / 35	49 / 45 / 40 / 36	
Največja glasnost	dB (A)		60	64	64	65	64	64	65	
<b>Lastnosti zunanje enote</b>										
Razdalja med nosilci/pripor. dolž. nosil.	mm		580/580		580/620					
Največja glasnost na razdalji 1 m	dB (A)		51	53	54	54	48	48	49	
Največja glasnost	dB (A)		66	67	68	69	70	70	72	
<b>Notranja enota</b>	€		<b>980,00</b>	<b>1.350,00</b>	<b>1.420,00</b>	<b>1.520,00</b>	<b>1.350,00</b>	<b>1.420,00</b>	<b>1.520,00</b>	
<b>Zunanja enota</b>	€		<b>2.190,00</b>	<b>2.940,00</b>	<b>3.430,00</b>	<b>3.940,00</b>	<b>3.120,00</b>	<b>3.640,00</b>	<b>4.170,00</b>	
<b>Komplet brez 22% DDV</b>	€		<b>3.170,00</b>	<b>4.290,00</b>	<b>4.850,00</b>	<b>5.460,00</b>	<b>4.470,00</b>	<b>5.060,00</b>	<b>5.690,00</b>	
<b>Komplet z 22% DDV</b>	€		<b>3.867,40</b>	<b>5.233,80</b>	<b>5.917,00</b>	<b>6.661,20</b>	<b>5.453,40</b>	<b>6.173,20</b>	<b>6.941,80</b>	

Cenik dodatne opreme na strani 50

**OPOMBA: Kombinacije prečrtanih cen klimatskih naprav niso več dobavljive.**

Profesionalne

## KOMERCIJALNA LINIJA

## Super Inverter

Majhne enote za prilagodljivost. Rešitve za majhne in srednje velike poslovne prostore in industrijska okolja

## SEER do 7.13

- Izboljšan sezonski izkoristek

## SCOP do 4.60

- Izboljšan sezonski izkoristek
- Kompaktne dimenzije do velikosti 140
- Višina med zunanjo in notranjo enoto do 50 m
- Številne notranje enote
- Nov hladilni sistem PCB: veja hladiva je speljana pod PCB, da preprečuje prekomerno segrevanje

FDC 100 VNA-W/VSA-W  
FDC 125 VNA-W/VSA-W  
FDC 140 VNA-W/VSA-W

VNA-W = ENOFAZNA;  
VSA-W = TRIFAZNA

FDC 200 VSA-W  
FDC 280 VSA-W

Blue Fin

Blue Fin

NOVO

## FDT 100~140 VH

KASETNA 84x84  
(brez daljinskega upravljalca)



Standardna maska  
T-PSA-5BW-E

Maska proti prepihu  
T-PSAE-5BW-E

T-PSAE-5BB-E



Notranja enota	Zunanja enota		FDT 100 VH	FDT 125 VH	FDT 140VH	FDT 100 VH	FDT 125VH	FDT 140 VH
			FDC 100 VNA-W	FDC 125 VNA-W	FDC 140 VNA-W	FDC 100 VSA-W	FDC 125 VSA-W	FDC 140 VSA-W
Nazivna moč (T=35°C)	Hlajenje	kW	10,00 (4,00 - 11,20)	12,50 (5,00 - 14,00)	14,00 (5,00 - 14,50)	10,00 (4,00 - 11,20)	12,50 (5,00 - 14,00)	14,00 (5,00 - 14,50)
Moč priključka (T=3 5°C)	Hlajenje	kW	2,76	4,05	4,98	2,76	4,05	4,98
Energijski razred	Hlajenje	626/2011 <sup>1</sup>	A+	A++	A++	A	A++	A++
Sezonska energijska učinkovitost	Hlajenje	SEER <sup>2</sup>	5,61	6,53	6,17	5,57	6,53	6,17
Energijska učinkovitost	Hlajenje	EER <sup>2</sup>	3,62	3,09	2,81	3,62	3,09	2,81
Nazivna moč (T=7°C)	Gretje	kW	11,20 (4,00 - 12,50)	14,00 (4,00 - 16,00)	16,00 (4,00 - 16,50)	11,20 (4,00 - 12,50)	14,00 (4,00 - 16,00)	16,00 (4,00 - 16,50)
Moč priključka (T=7°C)	Gretje	kW	2,74	3,77	4,57	2,74	3,77	4,57
Energijski razred	Gretje	626/2011 <sup>1</sup>	A	A+	A+	A	A+	A+
Sezonska energijska učinkovitost	Gretje	SCOP <sup>2</sup>	3,92	4,38	4,42	3,91	4,38	4,42
Energijska učinkovitost	Gretje	COP <sup>3</sup>	4,09	3,71	3,50	4,09	3,71	3,50
Napajanje, Priključna enota		Ph - V - Hz	1 - 220~240V - 50 Hz			3 - 380 - 400V - 50 Hz		
Premer bakrenih cevi		mm / ( inch)	9,52 (3/8") - 15,88 (5/8")					
Največja razdalja/višinska razlika med zunanjo in notranjo enoto		m	50	50	50	50	50	50
<b>Lastnosti notranje enote</b>								
Glasnost na razdalji 1 m (Najv./Vi./Sr./Ni)		dB (A)	47 / 39 / 36 / 29	48 / 41 / 38 / 31	48 / 41 / 38 / 31	47 / 39 / 36 / 29	48 / 41 / 38 / 31	48 / 41 / 38 / 31
Največja glasnost		dB (A)	65	-	-	65	-	-
<b>Lastnosti zunanje enote</b>								
Razdalja med nosilci/priporočena dolžina nosilcev		mm	580/620					
Največja glasnost na razdalji 1 m		dB (A)	49	50	51	49	50	51
Največja glasnost		dB (A)	70	-	-	70	-	-
Panel		-	T-PSA-5AB-E, T-PSAE-5BW-E, T-PSAE-5BB-E					
<b>Notranja enota</b>		€	<b>1.180,00</b>	<b>1.390,00</b>	<b>1.510,00</b>	<b>1.180,00</b>	<b>1.390,00</b>	<b>1.510,00</b>
<b>Zunanja enota</b>		€	<b>2.400,00</b>	<b>2.680,00</b>	<b>3.070,00</b>	<b>2.530,00</b>	<b>2.810,00</b>	<b>3.220,00</b>
<b>Osnovni panel T - PSA - 5BW - E</b>		€	<b>220,00</b>	<b>220,00</b>	<b>220,00</b>	<b>220,00</b>	<b>220,00</b>	<b>220,00</b>
<b>Komplet brez 22% DDV</b>		€	<b>3.800,00</b>	<b>4.290,00</b>	<b>4.800,00</b>	<b>3.930,00</b>	<b>4.420,00</b>	<b>4.950,00</b>
<b>Komplet z 22% DDV</b>		€	<b>4.636,00</b>	<b>5.233,80</b>	<b>5.856,00</b>	<b>4.794,60</b>	<b>5.392,40</b>	<b>6.039,00</b>

Cenik dodatne opreme na strani 50

# FDUM 100~140VH

KANALSKA - SREDNJI TLAK  
(brez upravljalca in filtra)

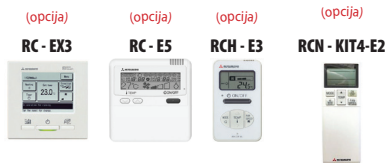
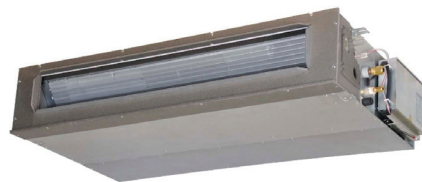

Notranja enota			FDUM 100 VH	FDUM 125VH	FDUM 140VH	FDUM 100 VH	FDUM 125VH	FDUM 140VH
Zunanja enota			FDC 100 VNA-W	FDC 125 VNA-W	FDC 140 VNA-W	FDC 100 VSA-W	FDC 125 VSA-W	FDC 140 VSA-W
Nazivna moč (T=35°C)	Hlajenje	kW	10,00 (4,00 - 11,20)	12,50 (5,00 - 14,00)	14,00 (5,00 - 14,50)	10,00 (4,00 - 11,20)	12,50 (5,00 - 14,00)	14,00 (5,00 - 14,50)
Moč priključka (T=3.5°C)	Hlajenje	kW	2,80	3,90	4,95	2,80	3,90	4,95
Energijski razred	Hlajenje	626/2011 <sup>1</sup>	B	A	A	B	A	A
Sezonska energijska učinkovitost	Hlajenje	SEER <sup>2</sup>	5,06	5,57	5,30	5,03	5,57	5,30
Energijska učinkovitost	Hlajenje	EER <sup>3</sup>	3,57	3,21	2,83	3,57	3,21	2,83
Nazivna moč (T=7°C)	Gretje	kW	11,20 (4,00 - 12,50)	14,00 (4,00 - 16,00)	16,00 (4,00 - 16,50)	11,20 (4,00 - 12,50)	14,00 (4,00 - 16,00)	16,00 (4,00 - 16,50)
Moč priključka (T=7°C)	Gretje	kW	3,02	3,88	4,69	3,02	3,88	4,69
Energijski razred	Gretje	626/2011 <sup>1</sup>	A	A+	A+	A	A+	A+
Sezonska energijska učinkovitost	Gretje	SCOP <sup>2</sup>	3,94	4,13	4,01	3,94	4,13	4,01
Energijska učinkovitost	Gretje	COP <sup>3</sup>	3,71	3,61	3,41	3,71	3,61	3,41
Napajanje, Priključna enota	Ph - V - Hz		1 - 220 - 240V - 50 Hz			3 - 380 - 400V - 50 Hz		
Premer bakrenih cevi	mm/ ( inch)		9,52 (3/8") - 15,88 (5/8")					
Največja razdalja/visinska razlika med zunanjo in notranjo enoto	m		50	50	50	50	50	50
<b>Lastnosti notranje enote</b>								
Glasnost na razdalji 1 m (Najv./Vi./Sr/Ni)	dB (A)		44 / 38 / 36 / 30	45 / 40 / 34 / 29	47 / 40 / 35 / 30	44 / 38 / 36 / 30	45 / 40 / 34 / 29	47 / 40 / 35 / 30
Največja glasnost	dB (A)		65	-	-	65	-	-
Zunanji i statični tlak	Pa		Standardno: 60 Najvišji: 100					
<b>Lastnosti zunanje enote</b>								
Razdalja med nosilci/priporočena dolžina nosilcev	mm		580/620					
Največja glasnost na razdalji 1 m	dB (A)		49	50	51	49	50	51
Največja glasnost	dB (A)		70	-	-	70	-	-
<b>Notranja enota</b>	€		<b>1.050,00</b>	<b>1.180,00</b>	<b>1.480,00</b>	<b>1.050,00</b>	<b>1.180,00</b>	<b>1.480,00</b>
<b>Zunanja enota</b>	€		<b>2.400,00</b>	<b>2.680,00</b>	<b>3.070,00</b>	<b>2.530,00</b>	<b>2.810,00</b>	<b>3.220,00</b>
<b>Komplet brez 22% DDV</b>	€		<b>3.450,00</b>	<b>3.860,00</b>	<b>4.550,00</b>	<b>3.580,00</b>	<b>3.990,00</b>	<b>4.700,00</b>
<b>Komplet z 22% DDV</b>	€		<b>4.209,00</b>	<b>4.709,20</b>	<b>5.551,00</b>	<b>4.367,60</b>	<b>4.867,80</b>	<b>5.734,00</b>

Cenik dodatne opreme na strani 50

Komerčne

# FDU 100~140VH

KANALSKA - VISOKI TLAK  
(brez upravljalca in filtra)

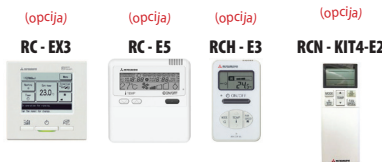

Notranja enota			FDU 100 VH	FDU 125 VH	FDU 140 VH	FDU 100 VH	FDU 125 VH	FDU 140 VH
Zunanja enota			FDC 100 VNA-W	FDC 125 VNA-W	FDC 140 VNA-W	FDC 100 VSA-W	FDC 125 VSA-W	FDC 140 VSA-W
Nazivna moč (T=35°C)	Hlajenje	kW	10,00 (4,00~11,20)	12,50 (5,00~14,00)	14,00 (5,00 - 14,50)	10,00 (4,00 - 11,20)	12,50 (5,00 - 14,00)	14,00 (5,00 - 14,50)
Moč priključka (T=3.5°C)	Hlajenje	kW	2,80	3,90	4,95	2,80	3,90	4,95
Energijski razred	Hlajenje	626/2011 <sup>1</sup>	B	A	A	B	A	A
Sezonska energijska učinkovitost	Hlajenje	SEER <sup>2</sup>	5,06	5,57	5,30	5,03	5,57	5,30
Energijska učinkovitost	Hlajenje	EER <sup>3</sup>	3,57	3,21	2,83	3,57	3,21	2,83
Nazivna moč (T=7°C)	Gretje	kW	11,20 (4,00~12,50)	14,00 (4,00~16,00)	16,00 (4,00~16,50)	11,20 (4,00 - 12,50)	14,00 (4,00~16,00)	16,00 (4,00 - 16,50)
Moč priključka (T=7°C)	Gretje	kW	3,02	3,88	4,69	3,02	3,88	4,69
Energijski razred	Gretje	626/2011 <sup>1</sup>	A	A+	A+	A	A+	A+
Sezonska energijska učinkovitost	Gretje	SCOP <sup>2</sup>	3,94	4,13	4,01	3,94	4,13	4,01
Energijska učinkovitost	Gretje	COP <sup>3</sup>	3,71	3,61	3,41	3,70	3,61	3,41
Napajanje, Priključna enota	Ph - V - Hz		1 - 220~240V - 50 Hz			3 - 380~400V - 50 Hz		
Premer bakrenih cevi	mm/ ( inch)		9,52 (3/8") - 15,88 (5/8")					
Največja razdalja/visinska razlika med zunanjo in notranjo enoto	m		50	50	50	50	50	50
<b>Lastnosti notranje enote</b>								
Glasnost na razdalji 1 m (Najv./Vi./Sr/Ni)	dB (A)		44 / 38 / 36 / 30	45 / 40 / 34 / 29	47 / 40 / 35 / 30	44 / 38 / 36 / 30	45 / 40 / 34 / 29	47 / 40 / 35 / 30
Največja glasnost	dB (A)		65	-	-	65	-	-
Zunanji i statični tlak	Pa		Standardno: 60 Najvišji: 200					
<b>Lastnosti zunanje enote</b>								
Razdalja med nosilci/priporočena dolžina nosilcev	mm		580/620					
Največja glasnost na razdalji 1 m	dB (A)		49	50	51	49	50	51
Največja glasnost	dB (A)		70	-	-	70	-	-
<b>Notranja enota</b>	€		<b>1.100,00</b>	<b>1.240,00</b>	<b>1.540,00</b>	<b>1.100,00</b>	<b>1.240,00</b>	<b>1.540,00</b>
<b>Zunanja enota</b>	€		<b>2.400,00</b>	<b>2.680,00</b>	<b>3.070,00</b>	<b>2.530,00</b>	<b>2.810,00</b>	<b>3.220,00</b>
<b>Komplet brez 22% DDV</b>	€		<b>3.500,00</b>	<b>3.920,00</b>	<b>4.610,00</b>	<b>3.630,00</b>	<b>4.050,00</b>	<b>4.760,00</b>
<b>Komplet z 22% DDV</b>	€		<b>4.270,00</b>	<b>4.782,40</b>	<b>5.624,20</b>	<b>4.428,60</b>	<b>4.941,00</b>	<b>5.807,20</b>

Cenik dodatne opreme na strani 50

# FDU 200~280VH

KANALSKA - VISOKI TLAK  
(brez upravljalca in filtra)

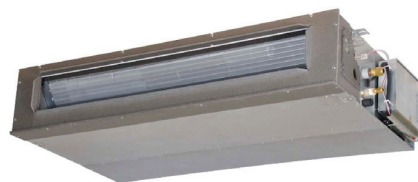
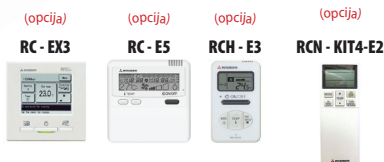

Notranja enota			FDU 200 VH	FDU 250 VH	FDU 280 VH
Zunanja enota			FDC 200 VSA-W	FDC 250 VSA-W	FDC 280 VSA-W
Nazivna moč (T=35°C)	Hlajenje	kW	20,0 (7,20~22,40)	25,0 (7,20~28,00)	27,0 (6,90~31,50)
Moč priključka (T=3 5°C)	Hlajenje	kW	6,15	8,25	9,15
Energijski razred	Hlajenje	626/2011 <sup>1</sup>			
Sezonska energijska učinkovitost	Hlajenje	SEER <sup>2</sup>	5,10	4,88	4,92
Energijska učinkovitost	Hlajenje	EER <sup>3</sup>	3,25	3,03	2,95
Nazivna moč (T=7°C)	Gretje	kW	22,4 (6,50 - 25,00)	28,0 (6,70 - 31,50)	30,0 (6,9~33,5)
Moč priključka (T=7°C)	Gretje	kW	5,67	7,55	9,12
Energijski razred	Gretje	626/2011 <sup>1</sup>			
Sezonska energijska učinkovitost	Gretje	SCOP <sup>2</sup>	3,55	3,54	3,70
Energijska učinkovitost	Gretje	COP <sup>3</sup>	3,95	3,75	3,29
Napajanje, Priključna enota	Ph - V - Hz		3 - 380~400V - 50 Hz		
Premer bakrenih cevi	mm/ ( inch)		9,52 (3/8") - 22,22 (7/8")	12,7 (1/2") - 22,22 (7/8")	
Največja razdalja/višinska razlika med zunanjo in notranjo enoto	m		70	70	70
Lastnosti notranje enote					
Glasnost na razdalji 1 m (Najv./Vi./Sr./Ni)	dB (A)		52 / 50 / 47 / 45	52 / 50 / 47 / 45	52 / 50 / 47 / 45
Največja glasnost	dB (A)		78	78	78
Lastnosti zunanje enote					
Razdalja med nosilci/priporočena dolžina nosilcev	mm		580/620	580/620	580/620
Največja glasnost na razdalji 1 m	dB (A)		58	58	61
Največja glasnost	dB (A)		59	62	63
<b>Notranja enota</b>	€		<b>2.770,00</b>	<b>2.870,00</b>	<b>3.050,00</b>
<b>Zunanja enota</b>	€		<b>5.030,00</b>	<b>5.250,00</b>	<b>5.480,00</b>
<b>Komplet brez 22% DDV</b>	€		<b>7.800,00</b>	<b>8.120,00</b>	<b>8.530,00</b>
<b>Komplet z 22% DDV</b>	€		<b>9.516,00</b>	<b>9.906,40</b>	<b>10.406,60</b>

Cenik dodatne opreme na strani 50

# FDE 100~140VH

STROPNA  
(brez daljinskega upravljalca)

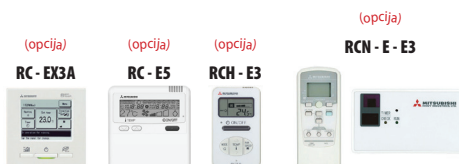

Notranja enota			FDE 100 VH	FDE 125 VH	FDE 140 VH	FDE 100 VH	FDE 125 VH	FDE 140 VH
Zunanja enota			FDC 100 VNA-W	FDC 125 VNA-W	FDC 140 VNA-W	FDC 100 VSA-W	FDC 125 VSA-W	FDC 140 VSA-W
Nazivna moč (T=35°C)	Hlajenje	kW	10,00 (4,00~11,20)	12,50 (5,00~14,00)	14,00 (5,00~14,50)	10,00 (4,00~11,20)	12,50 (5,00~14,00)	14,00 (5,00~14,50)
Moč priključka (T=3 5°C)	Hlajenje	kW	2,85	4,45	5,80	2,85	4,45	5,80
Energijski razred	Hlajenje	626/2011 <sup>1</sup>	A++	A+	A+	A++	A+	A+
Sezonska energijska učinkovitost	Hlajenje	SEER <sup>2</sup>	6,67	6,03	5,76	6,67	6,03	5,76
Energijska učinkovitost	Hlajenje	EER <sup>3</sup>	3,51	2,81	2,41	3,51	2,81	2,41
Nazivna moč (T=7°C)	Gretje	kW	11,20 (4,00~12,50)	14,00 (4,00~16,00)	16,00 (4,00~16,50)	11,20 (4,00~12,50)	14,00 (4,00~16,00)	16,00 (4,00~16,50)
Moč priključka (T=7°C)	Gretje	kW	2,97	4,08	4,92	2,97	4,08	4,92
Energijski razred	Gretje	626/2011 <sup>1</sup>	A+	A+	A+	A+	A+	A+
Sezonska energijska učinkovitost	Gretje	SCOP <sup>2</sup>	4,31	4,30	4,24	4,31	4,30	4,24
Energijska učinkovitost	Gretje	COP <sup>3</sup>	3,77	3,43	3,25	3,77	3,43	3,25
Napajanje, Priključna enota	Ph - V - Hz		1 - 220~240V - 50 Hz			3 - 380~400V - 50 Hz		
Premer bakrenih cevi	mm/ ( inch)		9,52 (3/8") - 15,88 (5/8")					
Največja razdalja/višinska razlika med zunanjo in notranjo enoto	m		50	50	50	50	50	50
Lastnosti notranje enote								
Glasnost na razdalji 1 m (Najv./Vi./Sr./Ni)	dB (A)		43 / 38 / 34	45 / 40 / 35	45 / 40 / 36	43 / 38 / 34	45 / 40 / 35	45 / 40 / 36
Največja glasnost	dB (A)		64	-	-	64	-	-
Lastnosti zunanje enote								
Razdalja med nosilci/priporočena dolžina nosilcev	mm		580/465	580/465	580/465	580/465	580/465	580/465
Največja glasnost na razdalji 1 m	dB (A)		49	50	51	49	50	51
Največja glasnost	dB (A)		70	-	-	70	-	-
<b>Notranja enota</b>	€		<b>1.350,00</b>	<b>1.420,00</b>	<b>1.520,00</b>	<b>1.350,00</b>	<b>1.420,00</b>	<b>1.520,00</b>
<b>Zunanja enota</b>	€		<b>2.400,00</b>	<b>2.680,00</b>	<b>3.070,00</b>	<b>2.810,00</b>	<b>2.810,00</b>	<b>3.220,00</b>
<b>Komplet brez 22% DDV</b>	€		<b>3.750,00</b>	<b>4.100,00</b>	<b>4.590,00</b>	<b>4.160,00</b>	<b>4.230,00</b>	<b>4.740,00</b>
<b>Komplet z 22% DDV</b>	€		<b>4.575,00</b>	<b>5.002,00</b>	<b>5.599,80</b>	<b>5.075,20</b>	<b>5.160,60</b>	<b>5.782,80</b>

Cenik dodatne opreme na strani 50

# SRK 71ZR - W

STENSKA  
(Daljinski upravljalac s  
tedenskim timerjem  
vključen)

(opcija)



Notranja enota			SRK 71 ZR-W	SRK 100 ZR-W	SRK 100 ZR-W
Zunanja enota			FDC 71 VNX-W	FDC 100 VNA-W	FDC 100 VSA-W
Nazivna moč (T=35°C)	Hlajenje	kW	7,1	10,00 (4,00~ 10,50)	10,00 (4,00~ 10,50)
Moč priključka (T=35°C)	Hlajenje	kW		3,09	3,09
Energijski razred	Hlajenje	626/2011 <sup>1</sup>	A++	A++	A++
Sezonska energijska učinkovitost	Hlajenje	SEER <sup>2</sup>	6,75	6,13	6,13
Energijska učinkovitost	Hlajenje	EER <sup>3</sup>		3,13	3,13
Nazivna moč (T=7°C)	Gretje	kW	8,0	11,20 (4,00 - 12,50)	11,20 (4,00 - 12,50)
Moč priključka (T=7°C)	Gretje	kW			
Energijski razred	Gretje	626/2011 <sup>1</sup>	A+	A+	A+
Sezonska energijska učinkovitost	Gretje	SCOP <sup>2</sup>	4,55	4,33	4,33
Energijska učinkovitost	Gretje	COP <sup>3</sup>		4,03	4,03
Napajanje, Priključna enota		Ph - V - Hz	1 - 220~240V - 50 Hz		3 - 380~400V - 50 Hz
Premer bakrenih cevi		mm/ ( inch)	6,35 (1/4") / 15,88 (5/8")	9,52 (3/8") - 15,88 (5/8")	9,52 (3/8") - 15,88 (5/8")
Največja razdalja/visinska razlika med zunanjo in notranjo enoto		m		30	30
<b>Lastnosti notranje enote</b>					
Glasnost na razdalji 1 m (Najv./Vi/Sr/Ni)		dB (A)	44 / 41 / 37 / 25	48 / 45 / 27	48 / 45 / 27
Največja glasnost		dB (A)	60	64	64
<b>Lastnosti zunanje enote</b>					
Razdalja med nosilci/priporočena dolžina nosilcev					
Največja glasnost na razdalji 1 m		dB (A)	51	49	49
Največja glasnost		dB (A)		70	70
<b>Notranja enota</b>		€	<b>870,00</b>	<b>1.050,00</b>	<b>1.050,00</b>
<b>Zunanja enota</b>		€	<b>2.190,00</b>	<b>2.400,00</b>	<b>2.530,00</b>
<b>Komplet brez 22% DDV</b>		€	<b>3.060,00</b>	<b>3.450,00</b>	<b>3.580,00</b>
<b>Komplet z 22% DDV</b>		€	<b>3.733,20</b>	<b>4.209,00</b>	<b>4.367,60</b>

Cenik dodatne opreme na strani 50

# SMART LINIJA

## Micro Inverter

Zmogljivost in inteligenca v kompaktnem ohišju

Linijo Smart predstavljajo 3 zunanje enote 7,10 kW, 9,00 kW in 10,0 kW.

Premeri cevi, masa naprav in skupne dimenzije naprav so izjemno zmanjšane v primerjavi z zunanjimi enotami 7,10 in 10,00 kW komercialne serije.

R32



VNP= ENOFAZNA

FDC 90 VNP-W  
FDC 100 VNP-W

## FDT 71 - 100VH

KASETNA 84x84 (brez daljinskega upravljalca)

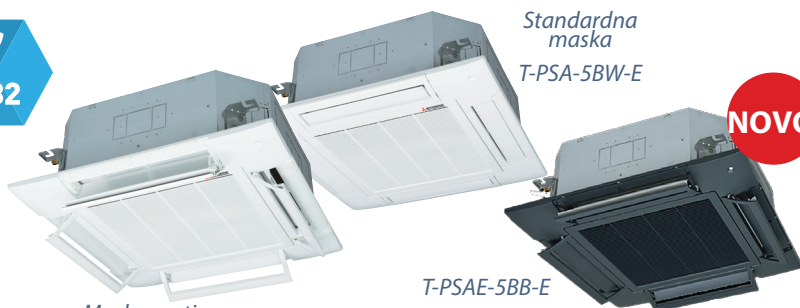

Maska proti prepihu  
T-PSAE-5BW-E

T-PSAE-5BB-E

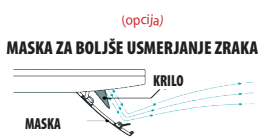

Notranja enota			FDT 71 VH	FDT 100 VH	FDT 100 VH
Zunanja enota			FDC 71 VNP-W	FDC 90 VNP-W	FDC 100 VNP-W
Nazivna moč (T=35°C)	Hlajenje	kW	7,10 (1,40 - 7,10)	9,00 (1,90 - 9,00)	10,00 (2,80 - 11,20)
Moč priključka (T=3 5°C)	Hlajenje	kW	2,50	2,67	2,76
Energijski razred	Hlajenje	626/2011 <sup>1</sup>	A++	A++	A++
Sezonska energijska učinkovitost	Hlajenje	SEER <sup>2</sup>	6,34	7,10	7,08
Energijska učinkovitost	Hlajenje	EER <sup>3</sup>	2,84	3,37	3,62
Nazivna moč (T=7°C)	Gretje	kW	7,10 (1,00 - 7,10)	9,00 (1,50 - 9,00)	11,20 (2,50 - 12,50)
Moč priključka (T=7°C)	Gretje	kW	1,90	2,19	2,84
Energijski razred	Gretje	626/2011 <sup>1</sup>	A+	A+	A+
Sezonska energijska učinkovitost	Gretje	SCOP <sup>2</sup>	4,38	4,56	4,53
Energijska učinkovitost	Gretje	COP <sup>3</sup>	3,74	4,11	4,52
Napajanje, Priključna enota		Ph - V - Hz		1 - 220~240V - 50 Hz	
Premer bakrenih cevi		mm/ (inch)	6,35 (1/4") - 12,7 (1/2")	6,35 (1/4") - 15,88 (5/8")	9,52 (3/8") - 15,88 (5/8")
Največja razdalja/visinska razlika med zunanjo in notranjo enoto		m	50	50	50
<b>Lastnosti notranje enote</b>					
Glasnost na razdalji 1 m (Najv./Vi/Sr/Ni)		dB (A)	35 / 33 / 31	40 / 37 / 35	40 / 37 / 35
Največja glasnost		dB (A)	64	65	65
<b>Lastnosti zunanje enote</b>					
Razdalja med nosilci/priporočena dolžina nosilcev		mm	580/465	580/465	580/465
Največja glasnost na razdalji 1 m		dB (A)	54	57	57
Največja glasnost		dB (A)	67	69	70
Panel		-		T-PSA-5AB-E, T-PSAE-5BW-E, T-PSAE-5BB-E	
<b>Notranja enota</b>		€	<b>1.010,00</b>	<b>1.180,00</b>	<b>1.180,00</b>
<b>Zunanja enota</b>		€	<b>1.410,00</b>	<b>1.830,00</b>	<b>1.980,00</b>
<b>Panel T-PSA-5BW-E</b>		€	<b>220,00</b>	<b>220,00</b>	<b>220,00</b>
<b>Komplet brez 22% DDV</b>		€	<b>2.640,00</b>	<b>3.230,00</b>	<b>3.380,00</b>
<b>Komplet z 22% DDV</b>		€	<b>3.220,80</b>	<b>3.940,60</b>	<b>4.123,60</b>

Cenik dodatne opreme na strani 50

# FDE 71~100VH

## STROPNA (brez daljinskega upravljalca)

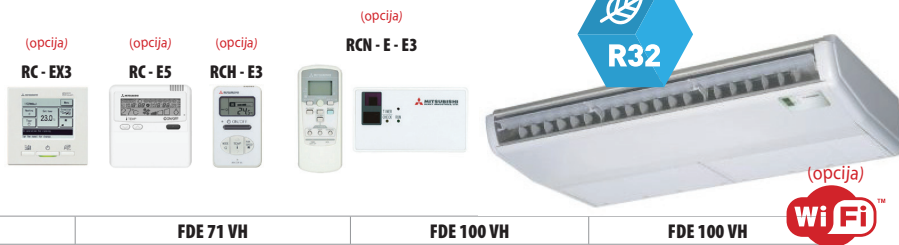

Notranja enota			FDE 71 VH	FDE 100 VH	FDE 100 VH
Zunanja enota			FDC 71 VNP-W	FDC 90 VNP-W	FDC 100 VNP-W
Nazivna moč (T=35°C)	Hlajenje	kW	7,10 (1,40 - 7,10)	9,00 (1,90 - 9,00)	10,00 (2,80 - 11,20)
Moč priključka (T=3 5°C)	Hlajenje	kW	2,50	2,75	2,76
Energijski razred	Hlajenje	626/2011 <sup>1</sup>	A++	A++	A++
Sezonska energijska učinkovitost	Hlajenje	SEER <sup>2</sup>	6,44	6,78	6,63
Energijska učinkovitost	Hlajenje	EER <sup>3</sup>	2,84	3,27	3,76
Nazivna moč (T=7°C)	Gretje	kW	7,10 (1,00 - 7,10)	9,00 (1,50 - 9,00)	11,20 (2,50 - 12,50)
Moč priključka (T=7°C)	Gretje	kW	1,96	2,25	2,94
Energijski razred	Gretje	626/2011 <sup>1</sup>	A+	A+	A+
Sezonska energijska učinkovitost	Gretje	SCOP <sup>2</sup>	4,32	4,46	4,24
Energijska učinkovitost	Gretje	COP <sup>3</sup>	5,62	4,00	3,81
Napajanje, Priključna enota		Ph - V - Hz	1 - 220 - 240V - 50 Hz		
Premer bakrenih cevi		mm/ ( inch)	6,55 (1/4") - 12,7 (1/2")	6,55 (1/4") - 15,88 (5/8")	6,55 (1/4") - 15,88 (5/8")
Največja razdalja/višinska razlika med zunanjo in notranjo enoto		m	30	30	30
<b>Lastnosti notranje enote</b>					
Glasnost na razdalji 1 m (Najv./Vi/Sr/Ni)		dB (A)	41 / 37 / 32	43 / 38 / 34	43 / 38 / 34
Največja glasnost		dB (A)	60	64	64
<b>Lastnosti zunanje enote</b>					
Razdalja med nosilci/priporočena dolžina nosilcev		mm	580/465	580/465	580/465
Največja glasnost na razdalji 1 m		dB (A)	54	57	57
Največja glasnost		dB (A)	67	69	70
<b>Notranja enota</b>		€	<b>980,00</b>	<b>1.350,00</b>	<b>1.350,00</b>
<b>Zunanja enota</b>		€	<b>1.410,00</b>	<b>1.830,00</b>	<b>1.980,00</b>
<b>Komplet brez 22% DDV</b>		€	<b>2.390,00</b>	<b>3.180,00</b>	<b>3.330,00</b>
<b>Komplet z 22% DDV</b>		€	<b>2.915,80</b>	<b>3.879,60</b>	<b>4.062,60</b>

Cenik dodatne opreme na strani 50

# FDUM 71 - 100VH

## KANALSKA - SREDNJI TLAK (brez upravljalca in filtra)

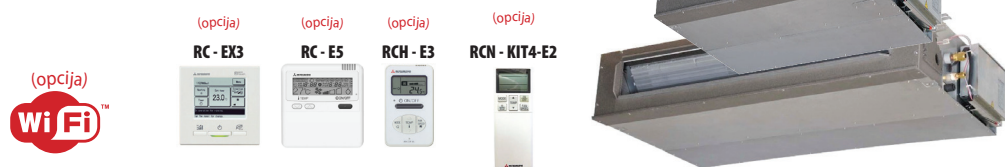

Notranja enota			FDUM 71 VH	FDUM 100 VH	FDUM 100 VH
Zunanja enota			FDC 71 VNP-W	FDC 90 VNP-W	FDC 100 VNP-W
Nazivna moč (T=35°C)	Hlajenje	kW	7,10 (1,40~7,10)	9,00 (1,90~9,00)	10,00 (2,80 ~ 11,20)
Moč priključka (T=3 5°C)	Hlajenje	kW	2,63	2,65	3,00
Energijski razred	Hlajenje	626/2011 <sup>1</sup>	A+	A++	A++
Sezonska energijska učinkovitost	Hlajenje	SEER <sup>2</sup>	5,86	6,65	6,11
Energijska učinkovitost	Hlajenje	EER <sup>3</sup>	2,70	3,40	3,33
Nazivna moč (T=7°C)	Gretje	kW	7,10 (1,00~7,10)	9,00 (1,50~9,00)	11,26 (2,50~12,50)
Moč priključka (T=7°C)	Gretje	kW	1,96	2,25	2,93
Energijski razred	Gretje	626/2011 <sup>1</sup>	A+	A+	A+
Sezonska energijska učinkovitost	Gretje	SCOP <sup>2</sup>	4,12	4,22	4,13
Energijska učinkovitost	Gretje	COP <sup>3</sup>	3,62	4,00	3,82
Napajanje, Priključna enota		Ph - V - Hz	1 - 220~240V - 50 Hz		
Premer bakrenih cevi		mm/ ( inch)	6,35 (1/4") - 12,7 (1/2")	6,35 (1/4") - 15,88 (5/8")	9,52 (3/8") - 15,88 (5/8")
Največja razdalja/višinska razlika med zunanjo in notranjo enoto		m	30	30	30
<b>Lastnosti notranje enote</b>					
Glasnost na razdalji 1 m (Vi/Sr/Ni)		dB (A)	33 / 29 / 25	38 / 36 / 30	38 / 36 / 30
Največja glasnost		dB (A)	65	65	65
Zunanji statični tlak		Pa	Standardno: 35 Največ: 100	Standardno: 60 Največ: 100	
<b>Lastnosti zunanje enote</b>					
Razdalja med nosilci/priporočena dolžina nosilcev		mm	580/465	58/465	58/465
Največja glasnost na razdalji 1 m		dB (A)	54	57	57
Največja glasnost		dB (A)	67	69	70
<b>Notranja enota</b>		€	<b>880,00</b>	<b>1.050,00</b>	<b>1.050,00</b>
<b>Zunanja enota</b>		€	<b>1.410,00</b>	<b>1.830,00</b>	<b>1.980,00</b>
<b>Komplet brez 22% DDV</b>		€	<b>2.290,00</b>	<b>2.880,00</b>	<b>3.030,00</b>
<b>Komplet z 22% DDV</b>		€	<b>2.793,80</b>	<b>3.513,60</b>	<b>3.696,60</b>

Cenik dodatne opreme na strani 50

# SRK 71 - 100 ZR-W

STENSKA (Daljinski upravljalac s tedenskim timerjem vključen)



Notranja enota			SRK 71 ZR-W	SRK 100 ZR-W	SRK 100 ZR-W
Zunanja enota			FDC 71 VNP-W	FDC 90 VNP-W	FDC 100 VNP-W
Nazivna moč (T=35°C)	Hlajenje	kW	7,10	9,6	10,00
Moč priključka (T=35°C)	Hlajenje	kW	1,93	2,67	2,76
Energijski razred	Hlajenje		A++	A++	A++
Sezonska energijska učinkovitost	Hlajenje	SEER <sup>2</sup>	6,75	6,11	6,60
Energijska učinkovitost	Hlajenje	EER <sup>3</sup>	2,84	3,37	3,62
Nazivna moč (T=7°C)	Gretje	kW	8,0	6,0	7,2
Moč priključka (T=7°C)	Gretje	kW	1,95	2,80	2,80
Energijski razred	Gretje		A+	A+	A+
Sezonska energijska učinkovitost	Gretje	SCOP <sup>2</sup>	4,55	4,14	4,40
Energijska učinkovitost	Gretje	COP <sup>3</sup>	4,10	3,57	3,57
Napajanje, Priključna enota		Ph - V - Hz	1 - 220~240V - 50 Hz		
Premer bakrenih cevi		mm/ ( inch)	6,35 (1/4") - 12,7 (1/2")	6,35 (1/4") - 15,88 (5/8")	9,52 (3/8") - 15,88 (5/8")
Največja razdalja/višinska razlika med zunanjo in notranjo enoto		m	30	30	30
<b>Lastnosti notranje enote</b>					
Glasnost na razdalji 1 m (Najv./Vi/Sr/Ni)		dB (A)	44/41/37/25	48/43/38/30	48/43/38/30
Največja glasnost		dB (A)	64	65	65
<b>Lastnosti zunanje enote</b>					
Razdalja med nosilci/priporočena dolžina nosilcev		mm	580/550		
Največja glasnost na razdalji 1 m		dB (A)	54	57	57
Največja glasnost		dB (A)	67	69	70
<b>Notranja enota</b>		€	<b>870,00</b>	<b>1.050,00</b>	<b>1.050,00</b>
<b>Zunanja enota</b>		€	<b>1.410,00</b>	<b>1.830,00</b>	<b>1.980,00</b>
<b>Komplet brez 22% DDV</b>		€	<b>2.280,00</b>	<b>2.880,00</b>	<b>3.030,00</b>
<b>Komplet z 22% DDV</b>		€	<b>2.781,60</b>	<b>3.513,60</b>	<b>3.696,60</b>

Cenik dodatne opreme na strani 50

## Konstrukcija (SAF 800E7)

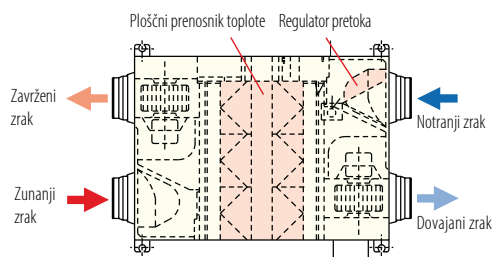

## Način delovanja obvod (prezračevanje - prosto hlajenje)

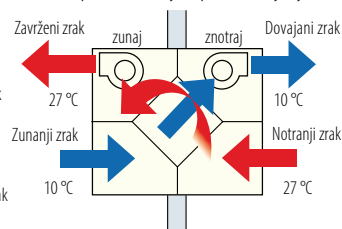

## Način delovanja rekuperacija (poletni režim)

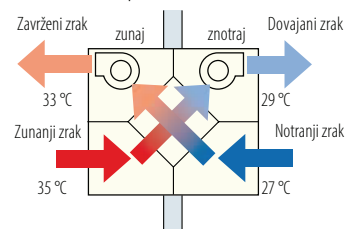

# REKUPERATOR SAF150 ~1000 E7

Prezračevanje z vračanjem toplote in vlage

- EC motorji ventilatorja
- Obvod za prosto hlajenje



- ON/OFF časovnik
- Opozorilo za umazan filter

Model		SAF 150 E7	SAF 250 E7	SAF 350 E7	SAF 500 E7	SAF 800 E7	SAF 1000 E7
Električno napajanje	F-V-Hz	1-230-50	1-230-50	1-230-50	1-230-50	1-230-50	1-230-50
Priključna moč	W	92~107	108~123	178~185	204~225	360~378	416~432
Električni tok	A	0.42~0.45	0.49~0.51	0.81~0.77	0.93~0.94	1.64~1.58	1.89~1.80
Izkoristek izmenjave z entalpijo (h, lajenje/gretje)	UHi %	63/73	63/72	66/73	62/69	65/74	65/76
Temperaturni izkoristek izmenjave	%	75/77	75/77	75/78	75/76	75/76	75/79
Moč motorja in število	W	10 x 2	20 x 2	40 x 2	70 x 2	180 x 2	180 x 2
Tip ventilatorjev in število		EC Centrifugalni ventilator x 2					
Pretok zraka (Vi/Sr/Ni)	m <sup>3</sup> /h	150/150/120	250/250/190	350/350/240	500/500/440	800/800/630	1000/1000/700
Koristni tlak (Vi/Sr/Ni)	Pa	80/70/25	105/95/45	140/60/45	120/60/35	140/110/55	105/80/75
Jakost zvoka (Vi/Sr/Ni)	dB(A)	28.5/28/19.5	30/29.5/23.5	32.5/30.5/22.5	36.5/34.5/31	37/36.5/33.5	37.5/37/33.5
Filter za zrak	V dovodu V odvodu	za zaščito komponent (pralen) PS400					
Dimenzije (V x D x G)	mm	270 x 970 x 467	270 x 882 x 599	317 x 1050 x 804	317 x 1090 x 904	388 x 1322 x 884	388 x 1322 x 1134
Masa naprave	kg	25	29	49	57	71	83
Premer priključkov	mm	100	150	150	200	250	250
<b>Cena enote brez 22% DDV</b>		<b>1.450,00</b>	<b>1.510,00</b>	<b>1.700,00</b>	<b>2.160,00</b>	<b>3.080,00</b>	<b>3.700,00</b>
<b>Cena enote z 22% DDV</b>		<b>1.769,00</b>	<b>1.842,20</b>	<b>2.074,00</b>	<b>2.635,20</b>	<b>3.757,60</b>	<b>4.514,00</b>

Cenik dodatne opreme na strani 50



# MULTISPLIT PRO KLIME

## ZUNANJE ENOTE HYPER INVERTER



FDC 100~140 VSX

Model			FDC 100VSX-W	FDC 125VSX-W	FDC 140VSX-W
Moč	Hlajenje	kW	10,00 (4,00~11,20)	12,50 (5,00 - 14,00)	14,00 (5 - 16,00)
	Gretje	kW	11,20 (4,00 - 16,00)	14,00 (4,00 - 18,00)	16,00 (2,7 - 18,0)
Napajanje		Ph - V - Hz	3-380- 400V-50Hz	3-380- 400V-50Hz	3-380- 400V-50Hz
Glasnost na razdalji 1 m )		dB (A)	48	48	49
Največja glasnost		dB (A)	70	70	72
Zunanja enota brez DDV		€	<b>3.120,00</b>	<b>3.640,00</b>	<b>4.170,00</b>
Zunanja enota z 22% DDV		€	<b>3.806,40</b>	<b>4.440,80</b>	<b>5.087,40</b>

## ZUNANJE ENOTE SUPER INVERTER



FDC 100~140VN/VSA



FDC200VSA



FDC250VSA

Multisplit PRO

Model			FDC 100VNA-W	FDC 100VSA-W	FDC 125VNA-W	FDC 125VSA-W	FDC 140VNA-W	FDC 140VSA-W	FDC 200VSA-W	FDC 250VSA-W	FDC 280VSA-W
Moč	Hlajenje	kW	10 (4~11,2)	10 (4~11,2)	12,5 (5~14)	12,5 (5~14)	14 (5~14,5)	14 (5~14,5)	19 (5,2~22,4)	24 (6,9~28)	Podatki bodo
	Gretje	kW	11,2 (4~12,5)	11,2 (4~12,5)	14 (4~16)	14 (4~16)	16 (4~16)	16 (4~16,5)	22,4 (3,3~25)	27 (5,5~31,5)	objavljeni kasneje
Napajanje		Ph-V-Hz	1-220~240V-50Hz	3-380~400V-50Hz	1-220~240V-50Hz	3-380~400V-50Hz	1-220~240V-50Hz	3-380~400V-50Hz	3-380~400V-50Hz	3-380~400V-50Hz	
Glasnost na razdalji 1 m		dB (A)	50	50	50	50	50	50	72	73	
Največja glasnost		dB (A)	66			70					
Zunanja enota brez DDV		€	<b>2.400,00</b>	<b>2.530,00</b>	<b>2.680,00</b>	<b>2.810,00</b>	<b>3.070,00</b>	<b>3.220,00</b>	<b>5.030,00</b>	<b>5.250,00</b>	<b>5.480,00</b>
Zunanja enota z 22% DDV		€	<b>2.928,00</b>	<b>3.086,60</b>	<b>3.269,60</b>	<b>3.428,20</b>	<b>3.745,40</b>	<b>3.928,40</b>	<b>6.136,60</b>	<b>6.405,00</b>	<b>6.685,60</b>

## NOTRANJE ENOTE

KASETNA 60x60 (brez daljinskega upravljalca)  
Panel: TC-PSA-5AW-E, TC-PSAE-5AW-E



FDTC 50~60VH

Model			FDTC 50VH	FDTC 60VH
Moč	Hlajenje	kW	5,00	5,60
	Gretje	kW	5,40	6,70
Glasnost na razdalji 1 m (Vi/Sr/Ni)		dB (A)	42 / 36 / 30	46 / 39 / 30
Največja glasnost		dB (A)	50	60
Panel			TC-PSA-5AW-E	
Notranja enota		€	<b>740,00</b>	<b>990,00</b>
Panel TC - PSA - 5AW - E		€	<b>190,00</b>	<b>190,00</b>
Komplet brez 22% DDV		€	<b>930,00</b>	<b>1.180,00</b>
Komplet z 22% DDV		€	<b>1.134,60</b>	<b>1.370,00</b>

## KASETNA 84x84 (brez daljinskega upravljalca) Panel: T-PSA-5BB-E



FDT 50~125VH



Model			FDT 50VH	FDT 60VH	FDT 71VH	FDT 100VH	FDT 125VH
Moč	Hlajenje	kW	5,00	5,60	7,10	10,00	12,50
	Gretje	kW	5,40	6,70	8,00	11,20	14,00
Glasnost na razdalji 1 m (Vi/Sr/Ni)		dB (A)	33 / 31 / 30	33 / 31 / 30	35 / 33 / 31	40 / 37 / 35	42 / 40 / 37
Največja glasnost		dB (A)	55	60	64	65	-
Panel			TC-PSA-5AW-E, T-PSA-5BB-E				
<b>Notranja enota</b>		€	<b>960,00</b>	<b>1.070,00</b>	<b>1.010,00</b>	<b>1.180,00</b>	<b>1.390,00</b>
<b>Panel TC - PSA - 5AW - E</b>		€	<b>190,00</b>	<b>190,00</b>	<b>190,00</b>	<b>190,00</b>	<b>190,00</b>
<b>Komplet brez 22% DDV</b>		€	<b>1.150,00</b>	<b>1.260,00</b>	<b>1.200,00</b>	<b>1.370,00</b>	<b>1.580,00</b>
<b>Komplet z 22% DDV</b>		€	<b>1.403,00</b>	<b>1.537,20</b>	<b>1.464,00</b>	<b>1.671,40</b>	<b>1.927,60</b>

Cenik dodatne opreme na strani 50

## KANALSKA - SREDNJI TLAK (brez upravljalca in filtra)



FDUM 50VH

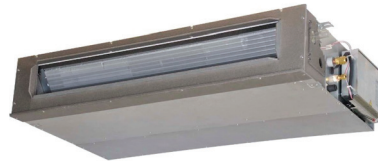

FDUM 60~71VH

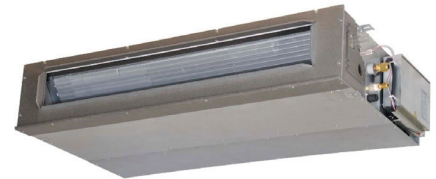

FDUM 100~125VH

Model			FDUM 50 VH	FDUM 60 VH	FDUM 71 VH	FDUM 100 VH	FDUM 125 VH
Moč	Hlajenje	kW	5,00	5,60	7,10	10,00	12,50
	Gretje	kW	5,40	6,70	8,00	11,20	14,00
Glasnost na razdalji 1 m (Vi/Sr/Ni)		dB (A)	32 / 29 / 26	31 / 28 / 25	33 / 29 / 25	38 / 36 / 30	40 / 34 / 29
Največja glasnost		dB (A)	60		65		-
Zunanji statični tlak		Pa	Standardno: 35 Največ: 100			Standardno: 60 Največ: 100	
<b>Notranja enota brez 22% DDV</b>		€	<b>870,00</b>	<b>900,00</b>	<b>880,00</b>	<b>1.050,00</b>	<b>1.180,00</b>
<b>Notranja enota z 22% DDV</b>		€	<b>1.061,40</b>	<b>1.098,00</b>	<b>1.073,60</b>	<b>1.281,00</b>	<b>1.439,60</b>

Cenik dodatne opreme na strani 50

## STROPNA (brez daljinskega upravljalca)



FDE 50 - 125VH



Model			FDE 50VH	FDE 60VH	FDE 71VH	FDE 100VH	FDE 125VH
Moč	Hlajenje	kW	5,00	5,60	7,10	10,00	12,50
	Gretje	kW	5,40	6,70	8,00	11,20	14,00
Glasnost na razdalji 1 m (Vi/Sr/Ni)		dB (A)	39 / 38 / 37	41 / 39 / 38	41 / 39 / 38	44 / 41 / 39	46 / 44 / 43
Največja glasnost		dB (A)	60		62	64	-
<b>Notranja enota brez 22% DDV</b>		€	<b>960,00</b>	<b>990,00</b>	<b>980,00</b>	<b>1.350,00</b>	<b>1.420,00</b>
<b>Notranja enota z 22% DDV</b>		€	<b>1.171,20</b>	<b>1.207,80</b>	<b>1.195,60</b>	<b>1.647,00</b>	<b>1.732,40</b>

Cenik dodatne opreme na strani 50

## STENSKA (brez žičnega upravljalca)\*

\* Za uporabo žičnega upravljalca je za vsako notranjo enotopotrebna uporaba vmesnika SC - BIKN - E.



Model			SRK 50 ZSX - W(T)	SRK 60 ZSX - W(T)
Moč	Hlajenje	kW	5,00	6,10
	Gretje	kW	6,00	6,80
Glasnost na razdalji 1 m (Vi/Sr/Ni)		dB (A)	44 / 39 / 22	46 / 41 / 22
Največja glasnost		dB (A)	62	63
<b>Notranja enota brez 22% DDV</b>		€	<b>710,00</b>	<b>810,00</b>
<b>Notranja enota z 22% DDV</b>		€	<b>866,20</b>	<b>988,20</b>
<b>Notranja enota TITANIUM brez 22% DDV</b>		€	<b>820,00</b>	<b>930,00</b>
<b>Notranja enota TITANIUM z 22% DDV</b>		€	<b>1.000,40</b>	<b>1.134,60</b>

Cenik dodatne opreme na strani 50



SRK 50~60 ZSX-W(T)

## DVOJNE/TROJNE/DVAKRAT DVOJNE (samo kombinacije enakih tipov in enakih moči)

	DVOJNE	TROJNE	DVAKRAT DVOJNE
<b>PROFESIONALNE</b>			
FDC 100 VNX/FDC 100 VSX	50+50		
FDC12S VNX/FDC 12S VSX	60+60		
FDC 140 VNX/FDC 140 VSX	71+71	50+50+50	
<b>KOMERCIALNE</b>			
FDC 100VN/FDC 100 VSA	50+50		
FDC 12S VN/FDC 12S VSA	60+60		
FDC 140 VN/FDC 140 VSA	71+71	50+50+50	
FDC 200 VSA	100+100	71+71+71	50+50+50+50
FDC 250 VSA	125+125		60+60+60+60

FDT



FDTC



FDUM



FDE



SRK ZSX - W(T)



Za vsako zunanjo enoto je potreben samo 1 daljinski upravljalac.

Zgornje notranje enote povezane na isto zunanjo enoto morajo biti enakega tipa in moči.

## MULTI (možne kombinacije različnih tipov in različnih moči)

<b>PROFESIONALNE</b>			
FDC 100 VNX/FDC 100 VSX	50+50		
FDC 12S VNX/FDC 12S VSX	60+60 50+71		
FDC 140 VNX/FDC 140 VSX	71+71	50+50+50	
<b>KOMERCIALNE</b>			
FDC 100 VN/FDC 100 VSA	50+50		
FDC 12S VN/FDC 12S VSA	60+60 50+71		
FDC 140 VN/FDC 140 VSA	71+71	50+50+50	
FDC 200 VSA	100+100 71+125	71+71+71	50+50+50+50
FDC 250 VSA	125+125	60+60+125 71+71+100	60+60+60+60

FDT



FDE



Za vsako zunanjo enoto je potreben samo 1 daljinski upravljalac.

Notranje enote povezane na isto zunanjo enoto so lahko različnih tipov in in moči, glejte zgornjo tabelo.

# Daljinski upravljalci in dodatki

Model	Cena brez 22% DDV	Cena z 22% DDV
<b>ŽIČNI UPRAVLJALCI</b>		
RC - E5 Žični daljinski upravljalac	90,00	109,80
RC - EX3A Žični upravljalac z zaslonom na dotik	170,00	207,40
RCH - E3 Enostaven žični upravljalac (2 žilni kabel)	90,00	109,80
SC - BIKN2 - E Žični RC Vmesnik (SRKZSX - W)	170,00	207,40
<b>BREŽIČNI UPRAVLJALCI</b>		
RCN - E - E3 brezžični daljinski upravljalac (FDE 50VH)	130,00	158,60
RCN - TC - 5AW - E2 Kit za brezžični daljinski upravljalac (FDTCVH)	170,00	207,40
RCN - KIT4 - E2 Kit za brezžični daljinski upravljalac (FDUM VH, FDF VD, FDU VH)	290,00	353,80
<b>CENTRALNI KRMILNI SISTEMI</b>		
SC - ADNA - E Superlink II vmesnik	150,00	183,00
SC - GIFN - E Povezava na Superlink II vmesnik	1.010,00	1.232,20
<b>DODATKI ZA KASETNE ENOTE</b>		
TC - PSA - 5AW - E Panel (FDTCVH)	190,00	231,80
T - PSAE - 5BW - E Bela maska za boljše usmerjanje zraka za FDT	500,00	610,00
LB-TC - 5W - E Senzor gibanja	110,00	134,20
<b>DODATKI ZA KANALSKE ENOTE</b>		
UM - FL2EF Filter (FDUM60 - 71VH)	90,00	109,80
UM - FL3EF Filter (FDUM100 - VD 140VH)	90,00	109,80
<b>CENTRALNI KRMILNI SISTEMI</b>		
SC - SL1N - E Centralizirana krmilna naprava	510,00	622,20
SC - SL2NA - E Centralizirana krmilna naprava	810,00	988,20
SC - SL4 - AE Centralizirana krmilna naprava z zaslonom na dotik	-	-
SC - SL4 - BE Centralizirana krmilna naprava z zaslonom na dotik (število porabljene električne energije)	-	-
SC - LGWNA - A LONworks gateway CNS vmesnik	-	-
SC - BGWNA - A BAC net gateway	-	-
SC - BGWNA256 - B BAC net gateway	-	-
SC - WGWNA - A Web gateway	-	-
SC - WGWNB - B Web gateway	-	-

Za informacijo o manjkajočih cenah pošljite povpraševanje.



Razdelilni kosi V - Multi PAC (zunanje enote > 7 kW) Plin-Tekočina	Cena brez 22% DDV	Cena z 22% DDV
DIS - WA1 G - Razdelilni kos - 2 veji, modeli 71 - 140	100,00	122,00
DIS - WB1 G - Razdelilni kos - 2 veji, modeli 200~250	120,00	164,40
DIS - TA1 G - Razdelilni kos - 3 veje, modeli 140	150,00	183,00
DIS - TB1 G - Razdelilni kos - 3 veje, modeli 200~250	150,00	183,00

# VRF sistemi

## KOMPRESORSKE ZRAČNE ENOTE

KXE6 Micro

KXZ **ADVANCED** *VRF-T*

KXZP **SMART** *VRF-T*

KXZ **ADVANCED LARGE** *VRF-T*

KXZX **Hi - COP** *VRF-T*



**COP 4.6**  
KXZX

## KOMPRESORSKE VODNE ENOTE



**COP 6.1**  
KXZW

KXZW **WATER** *VRF-T*

## PC PROGRAM ZA PROJEKTIRANJE

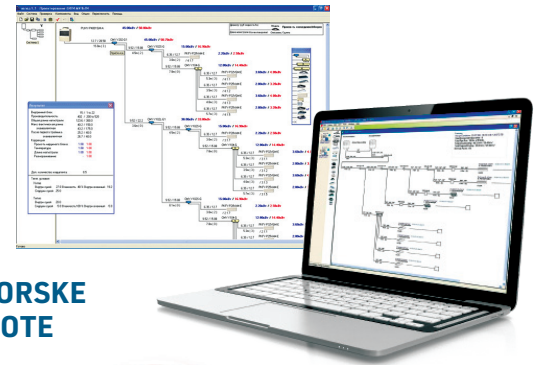

## EEV KIT - DX hlajenje v klimatih

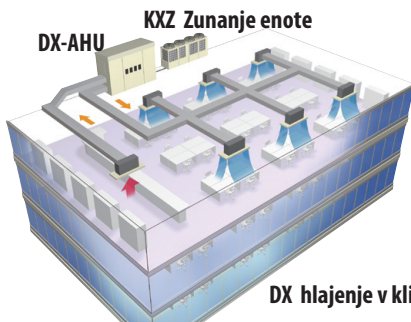

DX hlajenje v klimatih

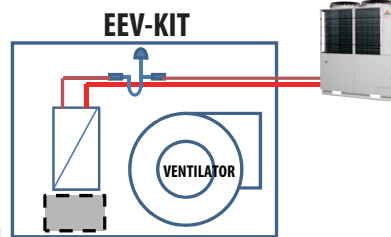

## OBMOČJE DELOVANJA

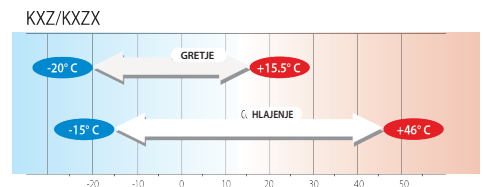
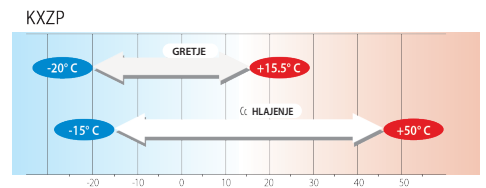

## HMU KIT - DX kit za ogrevanje vode

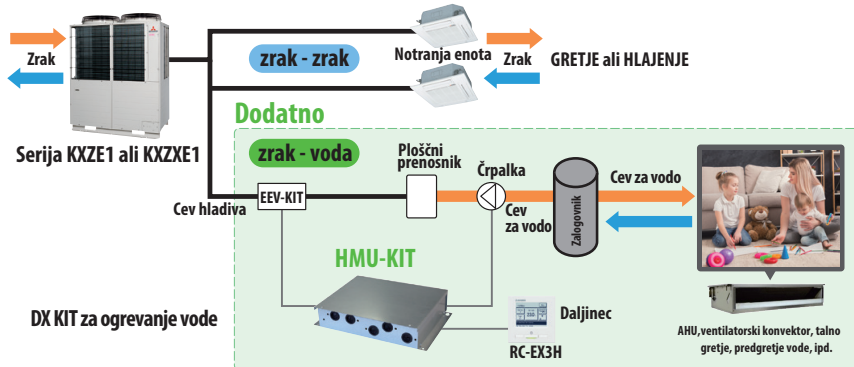

## NOTRANJE ENOTE

STENSKA



4 SMERNA KASETNA



2 SMERNA KASETNA



1 SMERNA KASETNA



STROPNA



TALNA



KANALSKA

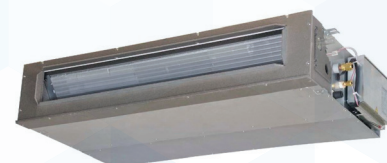

		SRK-ZSX	SRK-ZS	SRK-ZR	SRK-ZSP	SRF-ZS	SRR-ZS	FDUM-VH ***	FDE-VH ***	FDT-C-VH ***	FDT-VH
PRIHRANEK ENERGIJE	Samodejno prilagajanje načina, nastavljene temperature in hitrosti kompresorja	✓	✓	✓	✓	✓	✓	✓	✓	✓	✓
	Prilagajanje temperature s senzorjem aktivnosti glede na število in dejavnost oseb v prostoru	✓								✓	
	Varčno prilagajanje delovanja glede na temperaturo, vlažnost, število in dejavnost oseb v prostoru	✓								✓	
	Samodejen izklop, ko v prostoru ni oseb	✓								✓	
ZRAČNI TOK	Varčno delovanje z ohranjanjem toplotnega udobja		✓	✓	✓	✓	✓				
	Letalska tehnologija pri izdelavi sistema za izpih zraka - velik dolet zraka	✓	✓	✓	✓						
	3D AUTO - kombinacije smeri in hitrosti izpihov zraka	✓	✓	✓							
	Samodejna postavitev loput za izbrani način delovanja	✓	✓	✓	✓	✓			✓	✓	✓
	Spomin za lego loput v izbranih načinih delovanja	✓	✓	✓	✓	✓			✓	✓	✓
	Pomik loput gor-dol in zaustavitev loput gor-dol	✓	✓	✓	✓	✓			✓	✓	✓
	Pomik loput levo-desno in zaustavitev v izbranem položaju	✓	✓	✓							
	Funkcija proti neposrednemu pihanju v osebe, nastavi se z daljincem v ogrevanju in hlajenju									✓	
	Izbira lopute za izpih zraka zgoraj-spodaj-oboje					✓					
	HIGIENA ZRAKA IN FILTRI	Alergeno čiščenje *	✓	✓	✓						
Funkcija samočiščenja		✓	✓	✓	✓	✓	✓				
Alergeni čistilni filter (za cvetni prah, pršice)		✓	✓	✓		✓					
Fotokatalitski pralni filter (proti vonjavam)		✓	✓	✓		✓					
Odstranljiva maska za lažje čiščenje		✓	✓	✓	✓	✓					
UDOBJE	Avtomatična izbira gretja ali hlajenja glede na sobno temperaturo	✓	✓	✓	✓	✓	✓	✓	✓	✓	
	Funkcija razvlaževanja	✓	✓	✓	✓	✓	✓	✓	✓	✓	✓
	Močnejše delovanje 15 minut za hitrejše doseganje izbrane temperature	✓	✓	✓	✓	✓	✓	✓	✓	✓	✓
	Do 3 dB tišje delovanje zunanje enote **	✓	✓	✓		✓	✓				
	Vzdrževanje temperature na 10 °C	✓	✓	✓		✓	✓				
	Tedenski timer. Do 4 programi delovanja časovnika za vsak dan v tednu. Do 28 programov na teden.	✓	✓	✓		✓	✓	✓	✓	✓	
	Nastavljiv dnevni timer vklopa/izklopa 2 krat v 24 urah				✓						✓
	Časovnik za spanje	✓	✓	✓	✓	✓	✓	✓	✓	✓	
	Časovnik za vklop/izklop 24 urni	✓	✓	✓	✓	✓	✓	✓	✓	✓	✓
	Predhlajenje - predgretje do želene temperature	✓	✓	✓	✓	✓	✓	✓	✓	✓	
	Prednastavljen način delovanja z le eno tipko	✓	✓								
	Zaščita otroka - zaklepanje upravljalca	✓	✓	✓			✓				
	Nastavitev svetlosti zaslona	✓	✓								
	Nastavljiv izhod zraka glede na prostor namestitve klimatske naprave	✓	✓	✓							
	OSTALO	Mikroprocesorska samodejna zaščita proti zmrzovanju	✓	✓	✓	✓	✓	✓	✓	✓	✓
Funkcija samodijagnostike		✓	✓	✓	✓	✓	✓	✓	✓	✓	✓
Samodejen ponovni vklop pri nenadnem izpadu omrežja		✓	✓	✓	✓	✓	✓	✓	✓	✓	
Upravljanje na napravi, če daljinec ne deluje		✓	✓	✓	✓	✓	✓				✓

\* Ni na voljo za multi split sisteme.

\*\* Ni na voljo za multi split sisteme. Lahko pa se uporabi, če so priključeni SCM50ZS-S1, SCM60-80ZM-S1.

\*\*\* Pri uporabi žičnega upravljalca.

# Toplotne črpalke zrak-voda **HYDRolution II**

## KOMPAKTNE NOTRANJE ENOTE - SPLIT SISTEM



## KASKADNI POLJUBNO SESTAVLJIVI SESTAVI

moči od 6 kW do 128 kW

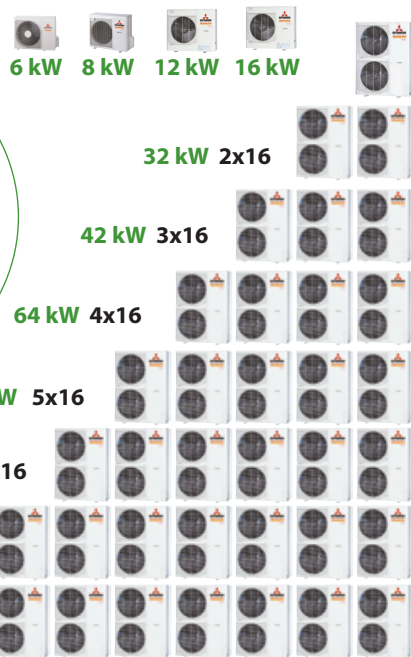

## BARVEN ZASLON IN MOBILNA APLIKACIJA



Zaslona na napravi in na sobnem regulatorju sta v barvah, za še preprostejše upravljanje z meniji v Slovenščini. Upravljanje pa vtaknete kar v žep in ga odnesete s seboj: s spletno aplikacijo na pametnem telefonu. Priročno in od koder koli, brez doplačila.

ZUNANJA TEMPERATURA: -5°  
 NOTRANJA TEMPERATURA: 22°  
 TEMPERATURA ZRAKA: 22°  
 TEMPERATURA VODE: 54°  
 TEMPERATURA VODE  
 INFORMACIJE O DELOVANJU  
 NASTAVITVE SISTEMA  
 INFORMACIJE  
 ZAČASNO POSPEŠENO DELOVANJE (ČE JE AKTIVIRANO)  
 OCENJENA ZALOGA SANITARNE VODE

## ZA RADIATORJE IN ZA TALNO GRETJE

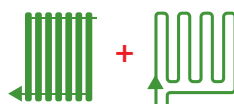

Toplotna črpalka HYDRolution dosega visoko temperaturo vode, zato lahko poganja talno gretje, pa tudi standardne napeljave z radiatorji s temperaturo vode do 58 °C (do 65 °C z dodatnim grelnikom).

## POLNA MOČ TOPLLOTNE ČRPALKE VSE DO -15 °C

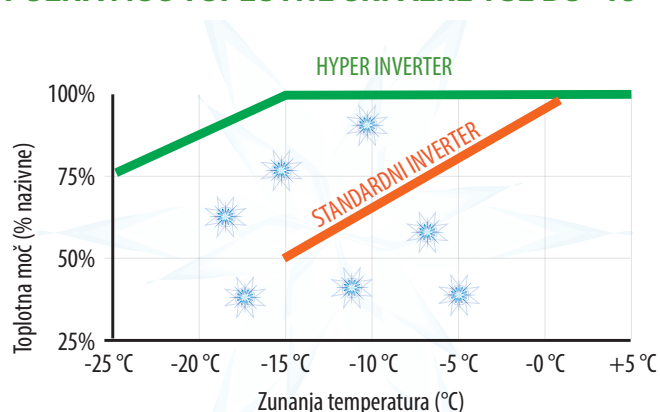

Hyper inverter v toplotni črpalke HYDRolution zmore nazivno (največjo) moč zagotavljati vse do zunanje temperature -15 °C. To pa pomeni, da bo toplotna črpalka povsem učinkovita vse do te zunanje temperature.

## PRILAGAJANJE MOČI OD 20% DO 100%

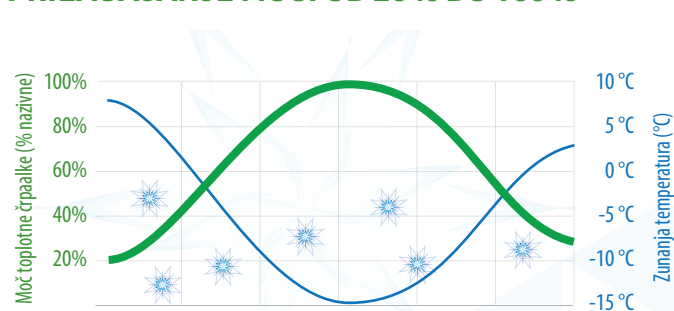

Toplotna črpalka HYDRolution moč delovanja prilagaja potrebi ogrevalne napeljave po toploti, ki sledi spremembam zunanje temperature. Ko postaja zunaj hladneje, toplotna črpalka moč delovanja poveča, kadar se otopli, pa moč zmanjša, da prihrani energijo. Široko območje prilagajanja od 20% do 100% moči prinaša predvsem v prehodnih letnih časih (spomladi in jeseni) zavidljive prihranke.

35°C A+++  
 55°C A++

# EEV-KIT

- EEV-KIT je regulacijski komplet za upravljanje lokalnih klimatov ali ventilatorskih konvektorjev s prenosniki toplote z neposredno ekspanzijo, povezanimi s sistemom KXZ.
- EEV-KIT sestavljata en EEV krmilna elektronika in en razvod EEV-Set.

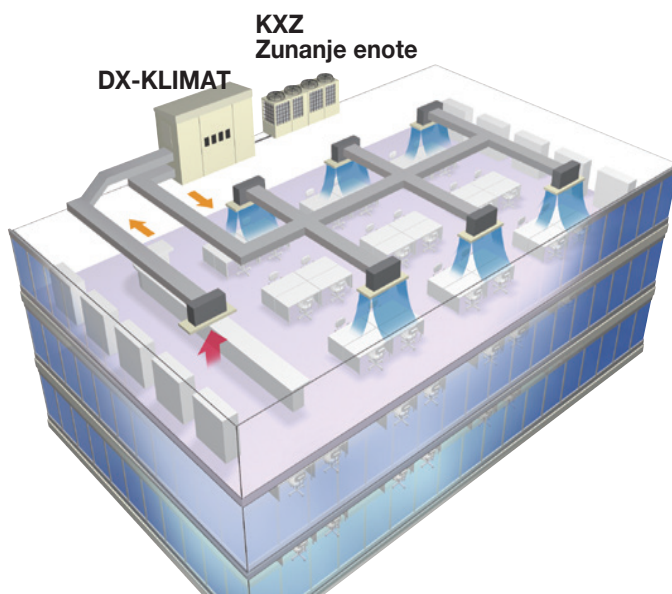
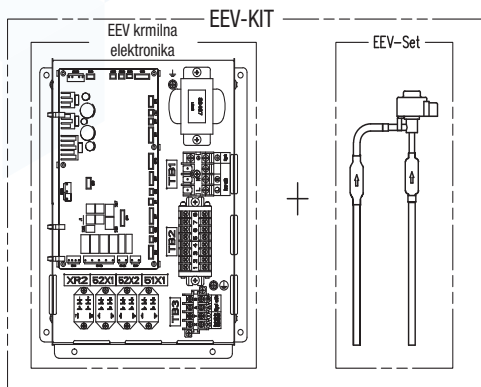

DX : Prenosnik toplote z neposredno ekspanzijo

## Lastnosti

Krmilna elektronika EEV je dveh tipov.

Hladilni sistem	EEV-Control Assy	
	EEVKIT6-E-M	EEVKIT6-E-C
Enojen	Ni v rabi	1 ohišje-Več ohišij
Sestavljen	1 ohišje (za master)	Več ohišij (za slave)

EEV-Set Izbrati med tremi glede na moč prenosnika toplote.

Tip	EEV6-71-E	EEV6-160-E	EEV6-280-E
Moč	22-71	90-160	224-280

## Konfiguracija sistema

- Enojen hladilni sistem EEVKIT6-E-C ... Možnost z več
- Sestavljeni hladilni sistemi EEVKIT6-E-M (1) + EEVKIT6-E-C ... Možnost z več (Do 32)
- EEVKIT6-E-C je skupen za enojen in kaskadni hladilni sistem

## Enojen hladilni sistem

- Enojen hladilni sistem ima lahko več zunanjih enot povezanih z eno napeljavo.
- V enojen hladilni sistem lahko povežemo 2 tipa kompleta EEV-KIT.
- Sistem A : en EEV-KIT.
- Sistem B : več kompletov EEV-KIT.

### Sistem A

- Sistem ima le en EEV-KIT vgrajen v eno od notranjih enot z le enim prenosnikom toplote. Ta sistem se lahko uporabi v notranji enoti z močjo do 7,5 kW.

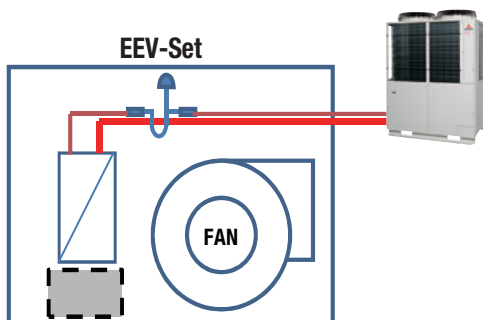

### Sistem B

- Sistem B je sistem, ki ima več kompletov EEV-KIT vgrajenih v eni notranji enoti z več prenosniki toplote na eni hladilni napeljavi.
- Sistem se lahko uporabi do moči 45 kW (za KXZ)

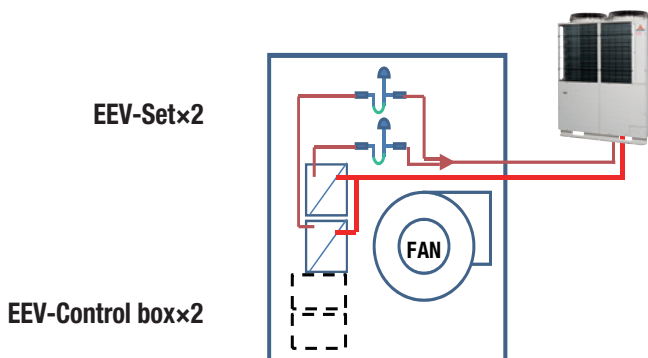



# Sestavljeni hladilni sistemi

Kaskadni hladilni sistemi so klimati, ki vsebujejo:

- 1) Več med seboj neodvisnih hladilnih napeljav
- 2) En master krmilnik (master Control) za upravljanje celotnega sistema.

## Prednosti

- Možnost sestave velikih sistemov [moč do 896kW (Notranja enota: 28kW x 32)]
- Zunanje upravljanje
- Stopenjska regulacija moči

## Nadgradnja z enojnega hladilnega sistema

- En master krmilnik Master Control
- Podrejeni (Slave) EEV krmilnik in razvod EEV-set sta ista kot pri enojnem sistemu.

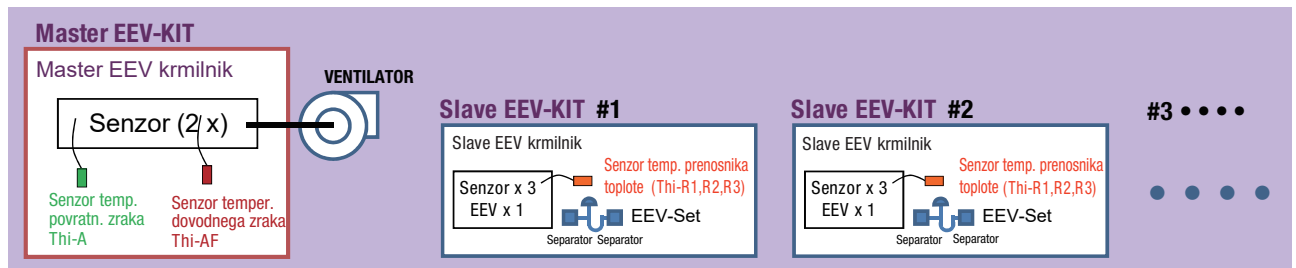
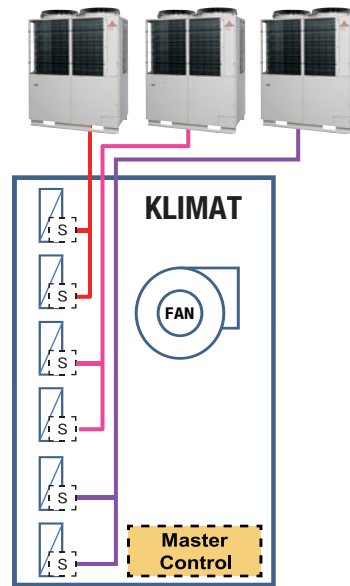

## Povezava s SUPERLINK II

### Enojen hladilni sistem

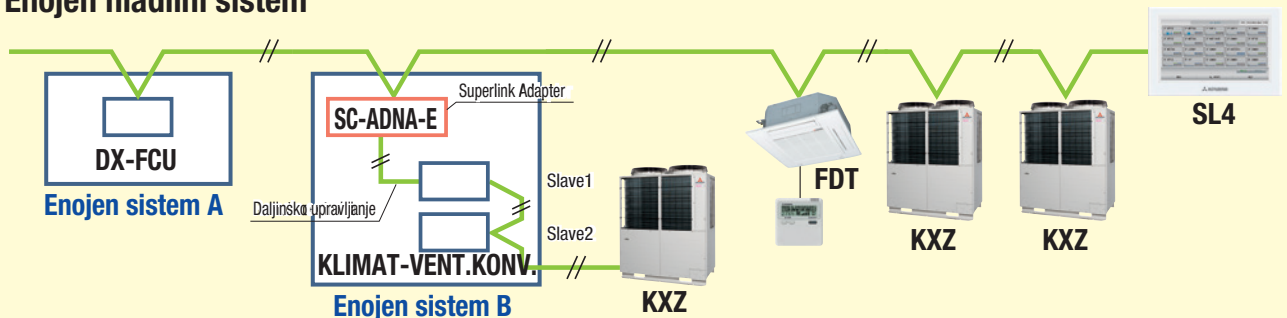

### SESTAVLJEN HLADILNI SISTEM

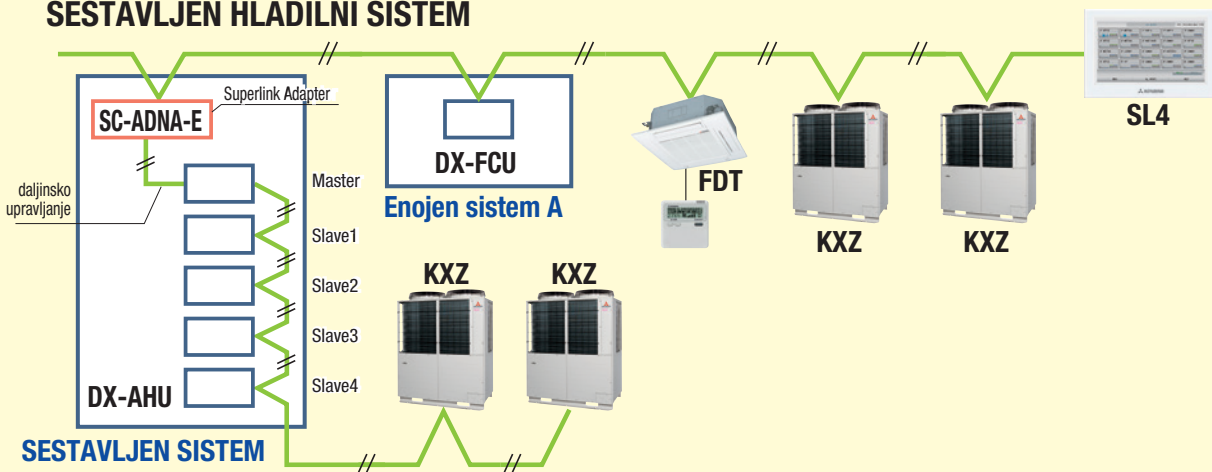



#### Opisi izdelkov in tehnični podatki

Pridružujemo si pravico do sprememb cen, tehničnih opisov in podatkov brez vnaprejšnjega opozorila. Prizadevamo si objavljati točne podatke, vendar si zaradi velike količine le-teh pridržujemo pravico do napak. Podatke vedno preverite pri naši tehnični službi.

Slike so ponekod simbolične in ne odražajo vedno dejanskega stanja.